

# راهنمای استفاده از

سیستم توزین فروشگاهی

مدل های **6700**

**8800** 40kg

**8800** 70kg

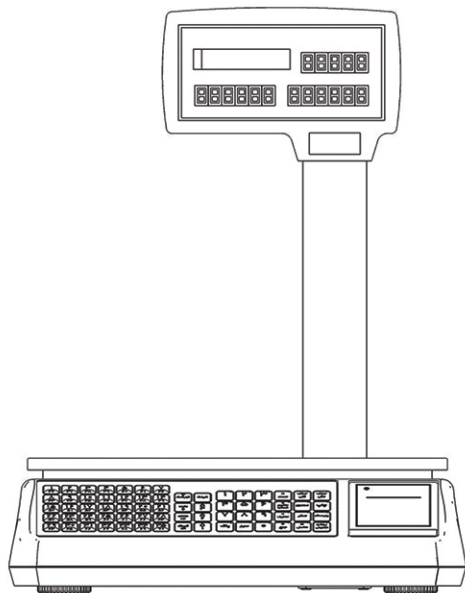
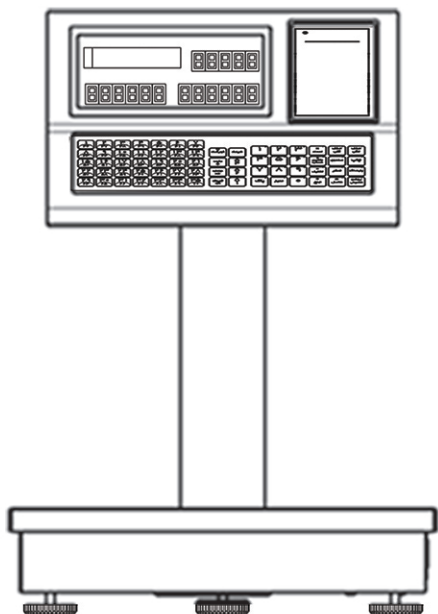

**RADIN**™

علامت تجاری ثبت شده



نام: راهنمای استفاده از دستگاه سری ۶۷۰۰ و ۸۸۰۰

تعداد صفحات: ۵۲ صفحه

نگارش: واحد تحقیق و توسعه آروین دوساری

محصول خریداری شده شامل قطعات زیر می باشد:

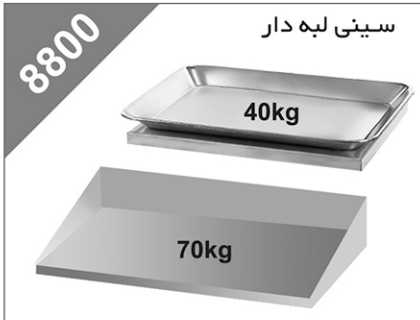

**توجه:**

کاربر گرامی توجه داشته باشید، باتری درون دستگاہ به هیچ عنوان شامل گارانتی نمی باشد.

**یادآوری:**



سینی لبه دار جزء لوازم جانبی دستگاہ 6700plus نمی باشد، در صورت نیاز لطفاً نسبت به خرید آن اقدام نمایید.

کلیه اطلاعات مندرج در دفترچه راهنمای مالک، مطابق با زمان انتشار آن است. شرکت آروین دوساری، حق انجام هرگونه تغییر در هر زمانی را به عنوان رویه دائمی شرکت در بهبود و بهسازی تولیدات، برای خود محفوظ می‌دارد. این دفترچه راهنما، برای مدل‌های گوناگونی که در شرکت آروین دوساری، با نام تجاری رادین تولید می‌شوند تهیه گردیده است. بنابراین ممکن است بعضی از مطالب آن در مورد دستگاه شما مورد استفاده نداشته باشد. لطفاً در هنگام مطالعه راهنما به مدل دستگاه توجه فرمایید. شرکت آروین دوساری، کلیه حقوق کپی رایت را برای خود محفوظ نگه می‌دارد بدون اجازه کتبی شرکت آروین دوساری، هیچیک از بخش‌های این راهنما نباید کپی و یا مورد بازنویسی قرار گرفته و یا اینکه به هر شکل یا روشی مورد اصلاح قرارگیرد.

### نمادهای استفاده شده در دفترچه راهنما

این دفترچه راهنما، شامل اطلاعاتی با علایم و تیتروهای اخطار، توجه و یادآوری می‌باشد.

**اخطار:**



این علامت نشان دهنده وجود ولتاژ خطرناک در دستگاه است که ممکن است موجب شوک الکتریکی گردد، به توصیه‌های ارائه شده توجه نمایید.

**توجه:**



این علامت نشان دهنده شرایطی است که بی‌اعتنایی به آن می‌تواند باعث آسیب دیدگی دستگاه یا دقت عملکرد آن شود، به توصیه‌های ارائه شده توجه نمایید.

**یادآوری:**



این تیترو به اطلاعات قابل توجه یا مفید اشاره می‌کند.



۵.....	پیشگفتار
۶.....	خدمات پس از فروش
۷.....	ابعاد و مشخصات فنی دستگاه ۶۷۰۰
۸.....	ابعاد و مشخصات فنی دستگاه ۸۸۰۰
۹.....	صفحه کلید ترازوی شما در یک نگاه
۱۰.....	آشنایی با اجزای تشکیل دهنده دستگاه ۶۷۰۰
۱۱.....	راهنمای نصب و راه اندازی دستگاه ۶۷۰۰
۱۴.....	راهنمای نصب و راه اندازی دستگاه ۸۸۰۰
۱۶.....	استفاده سریع
	انتخاب گزینه ها درون فهرست
	کلیدهای میانبر
	فروش با وارد کردن قیمت به صورت دستی
	ذخیره اطلاعات در کلیدهای حافظه مستقیم
	فروش با استفاده از حافظه های مستقیم
	محاسبه مجموع قیمت چند کالا و چاپ فاکتور
	نمونه فاکتور
۲۳.....	توضیحات جامع
	حافظه ها
	ثبت اطلاعات کالا در حافظه ها
	تبادل داده ها
	تنظیم غرفه
	تنظیم حافظه های مستقیم
۲۶.....	تنظیمات چاپ
	تیترا بالا و پایین فاکتور
	اندازه فونت تیترها
	درجه رنگ چاپ
	واحد پول

۲۹.....	سایر تنظیمات .....
	ساعت و تاریخ
	صدای صفحه کلید و اخطارها
	نام غرفه
	شماره دستگاه
۳۱.....	گزارشات .....
	گزارش روزانه کلی
	گزارش روزانه تفکیکی کالا
	گزارش روزانه بر اساس کاربر
	گزارش مدت دار
	گزارش ماهانه کلی
	گزارش موجودی
	پاک کردن کلیه گزارش ها
۳۷.....	کاربر .....
۳۸.....	فاکتور .....
	حذف تکی
	حذف کلی فاکتور
	مرجوعی
	تخفیف
	تخفیف در فهرست
	تخفیف در حافظه
۴۰.....	ماشین حساب .....
۴۱.....	ارتباطات .....
۴۲.....	اقدامات احتیاطی .....
۴۴.....	هشدارها و پیغام های خطا .....
۴۶.....	عیب یابی .....

ورود شما را به جمع افراد صاحب سلیقه ای که رادین را برای فروشگاه خود خریداری نموده اند، تبریک می گوئیم و از انتخاب شما سپاسگزاریم.

مهندسی تحسین برانگیز، کیفیت بالا و کارکرد آسان ترازوی رادین مواردی است که جهت رضایت مندی خریداران، به آن توجه ویژه شده است.

شرکت آروین دوساری جهت استفاده صحیح از سیستم توزین فروشگاهی رادین، دفترچه راهنمای فوق را در اختیار کاربران قرار داده است.

دستگاه رادین مدل‌های ۷۰۰ و ۶۰۰ و ۸۸۰ در عین سادگی کارکرد، امکانات بی نظیری از قبیل گزارش‌های کامل حجم حافظه بالا و کنترل های مدیریتی را وابسته به نیاز مشتریان خود، در اختیار آنها قرار داده است. این دفترچه راهنما حاوی اطلاعات لازم برای استفاده صحیح از دستگاه می باشد.

شرکت آروین دوساری مطالعه دقیق اطلاعات مندرج در دفترچه راهنما را جهت استفاده صحیح و طولانی شدن عمر دستگاه به شما توصیه می کند.

نصب آسان سیستم های توزین رادین از جمله ویژگی هایی است که در مراحل طراحی به آن اهمیت بسزایی داده شده است. شما، کاربر محترم می توانید با استفاده از مطالب این راهنما به راحتی دستگاه را نصب، راه اندازی و از آن استفاده نمایید.

### توجه:



دستگاه رادین برای امنیت در فروش و همچنین شروع گارانتی، از شما کدی درخواست میکند. بعد از ورود کد، دستگاه شما راه اندازی می شود.

توجه داشته باشید بعد از کارکرد ۲۰۰۰ ساعت مجدداً از شما درخواست کد برای باز شدن قفل می کند، که در این صورت شما باید با نماینده فروشی که دستگاه را از ایشان تهیه نموده اید، تماس حاصل نمایید و با دادن شماره سریال دستگاه خود، جهت باز شدن قفل دستگاه کد را دریافت نمایید.

دریافت کد جهت باز کردن قفل دستگاه از نماینده فروش، کاملاً رایگان می باشد و هیچ گونه مبلغی نباید پرداخت شود.

### توجه:



قبل از نصب و راه اندازی دستگاه، دفترچه راهنما را به دقت مطالعه کنید. لطفاً برای مراجعات بعدی و یا در صورت فروش دستگاه جهت استفاده مالک بعدی، در حفظ و نگهداری آن دقت نمایید.

### یادآوری:



توجه داشته باشید که گرفتن کد، از نماینده فروش رایگان می باشد و هیچ گونه مبلغی نباید پرداخت شود.

شرکت آروین دوساری با هدف کسب رضایت مشتریان، سیستم خدمات پس از فروش را سازماندهی نموده است. شما می توانید برای رفع اشکالات احتمالی دستگاه از طریق تماس تلفنی با سرویس خدمات پس از فروش تماس حاصل نمایید. همچنین جهت انجام کلیه خدمات مورد لزوم می توانید به نمایندگی های مجاز آروین دوساری مراجعه نمایید. در صورت مراجعه به تعمیرکاران متفرقه، شرکت هیچگونه مسئولیتی بر عهده نخواهد داشت.

### اخطار



هرگونه تغییرات در اجزای دستگاه ممکن است گارانتی شرکت سازنده را بی اعتبار نماید.



در دستگاه رادین شما، نباید هیچگونه تغییری اعمال شود تغییرات ممکن است اثر نامطلوب در ایمنی، دوام و یا عملکرد دستگاه داشته باشد. اجزایی که مورد تغییر قرار گرفته و در نتیجه باعث صدمات دستگاه شود، تحت پوشش گارانتی قرار نخواهند گرفت.

توجه:



باتری شامل گارانتی نمی باشد

توجه:



هرگونه شکستگی و تغییر حالت فیزیکی در اجزای دستگاه، شامل گارانتی نمی شود

## ابعاد و مشخصات فنی دستگاه ۶۷۰۰

- ظرفیت ۴ کیلوگرم حداقل وزن ۱۰۰ گرم دقت ۱۰ گرم
- دارای ۷۰ حافظه مستقیم و ۱۰۰۰ حافظه غیرمستقیم برای
  - نام کالا
  - قیمت کالا
  - واحد
  - بارکد کالا
  - تخفیف برای تک تک اقلام
  - موجودی کالا
  - نمایش قیمت خرید
  - نقطه سفارش
  - مالیات

- امکان اتصال به شبکه از طریق WiFi (بنا به درخواست مشتری)
- امکان بروزرسانی نرم افزار ترازو از طریق USB
- حافظه جانبی 4GB
- درگاههای ارتباطی CASH - RS232 - PS/2 - USB
- قابلیت اتصال به کارت خوان های بانکی، بارکدخوان PS/2، لیبیل پریتر، کامپیوتر (جهت ارسال وزن)، کشوی پول و ...
- قابلیت نگهداری فاکتورها در حافظه به مدت ۶ ماه و یا ۵۰۰/۰۰۰ فاکتور
- تخفیف در جمع فاکتور به صورت درصدی و عددی
- قابلیت محاسبه ارزش افزوده برای تک کالاها و یا جمع فاکتور
- قابلیت صدور فاکتور فروش، مرجوعی و چاپ مجدد
- قابلیت چاپ لوگو در فاکتور با ابعاد ۲۰۰ X ۲۰۰ نقطه
- مدیریت کاربر برای کنترل (بنا به درخواست مشتری)
- فروش دستی
- تعریف و تغییر قیمت کالا
- گزارشات
- تنظیمات سیستم و ...

- قابلیت تعریف ۳ کاربر با یک مدیریت پیش فرض

(بنا به درخواست مشتری)

- نمایش وزن ۵ رقم، قیمت واحد ۶ رقم و قیمت کل ۷ رقم (در نمایشگر)
- چاپ وزن ۵ رقم، قیمت واحد ۷ رقم و قیمت کل ۸ رقم (در فاکتور)
- تنوع در گزارشگیری
- نمایشگر LED و LCD ۴ خط سمت کاربر و مشتری
- سرعت چاپ ۷۰mm بر ثانیه
- قابلیت پاسخگویی همزمان به سه مشتری با سه پارسنگ مجزا
- قفل ضد سرقت
- قابلیت چاپ بارکد سطر و جمعی
- ماشین حساب
- باتری قابل شارژ
- ساعت و تاریخ قابل تنظیم
- ابعاد سینی تخت ۴۰cm X ۴۴cm
- سینی لبه دار (بنا به درخواست مشتری)

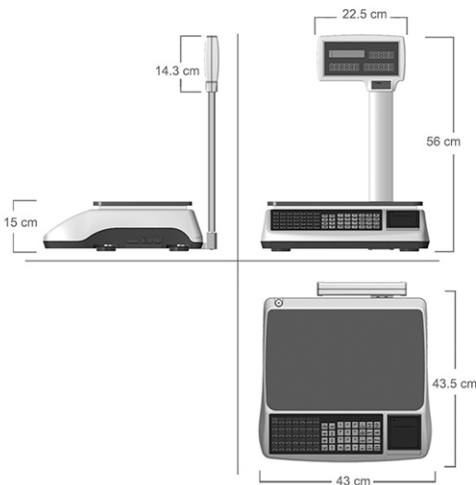

## 8800 (40 KG)

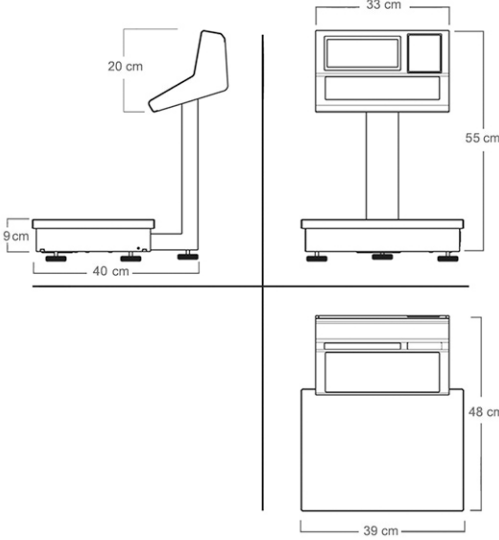

- بدنه تمام فلزی مقاوم
- ظرفیت ۴۰ کیلوگرم حداقل وزن ۱۰۰ گرم دقت ۱۰ گرم
- ظرفیت ۷۰ کیلوگرم حداقل وزن ۲۰۰ گرم دقت ۲۰ گرم
- دارای ۷۰ حافظه مستقیم و ۱۰۰,۰۰۰ حافظه غیر مستقیم برای

نام کالا

قیمت کالا

واحد

بارکد کالا

تخفیف برای تک تک اقلام

موجودی کالا

نمایش قیمت خرید

نقطه سفارش

مالیات

- امکان اتصال به شبکه از طریق WiFi (بنا به درخواست مشتری)
- امکان بروزرسانی نرم افزار ترازو از طریق USB
- حافظه جانبی 4GB
- درگاههای ارتباطی PS/2 - RS232 - CASH
- قابلیت اتصال به کارت خوان های بانکی، بارکدخوان PS/2، کامپیوتر (جهت ارسال وزن)، لیبیل پرینتر، کشوی پول و ...
- قابلیت نگهداری فاکتورها در حافظه دستگاه به مدت ۶ ماه و یا ۵۰۰/۰۰۰ فاکتور
- تخفیف در جمع فاکتور به صورت درصدی و عددی
- قابلیت محاسبه ارزش افزوده برای تک تک کالاها و یا جمع فاکتور
- قابلیت صدور فاکتور فروش ، مرجوعی و چاپ مجدد
- قابلیت چاپ لوگو در فاکتور با ابعاد ۲۰۰ X ۲۰۰ نقطه
- مدیریت کاربر برای کنترل (بنا به درخواست مشتری)

فروش دستی

تعریف و تغییر قیمت کالا

گزارشات

تنظیمات سیستم و ...

- قابلیت تعریف ۳ کاربر بایک مدیریت پیش فرض (بنا به درخواست)
- نمایش وزن ۵ رقم ، قیمت واحد ۶ رقم و قیمت کل ۷ رقم (در نمایشگر)
- چاپ وزن ۵ رقم ، قیمت واحد ۷ رقم و قیمت کل ۸ رقم (در فاکتور)
- تنوع در گزارشگیری
- نمایشگر LED و LCD ۴ خط سمت کاربر و مشتری
- سرعت چاپ ۷۰mm بر ثانیه
- قابلیت پاسخگویی همزمان به سه مشتری با سه پار سنگ مجزا
- قفل ضد سرقت
- قابلیت چاپ بارکد سطر و تجمیعی
- ماشین حساب
- باتری قابل شارژ
- ساعت و تاریخ قابل تنظیم
- ابعاد سینی تخت 8800 40kg ۳۱ cm X ۴۱ cm
- ابعاد سینی تخت 8800 70kg ۴۱ cm X ۵۰ cm
- سینی لبه دار (بنا به درخواست مشتری)

## 8800 (70 KG)

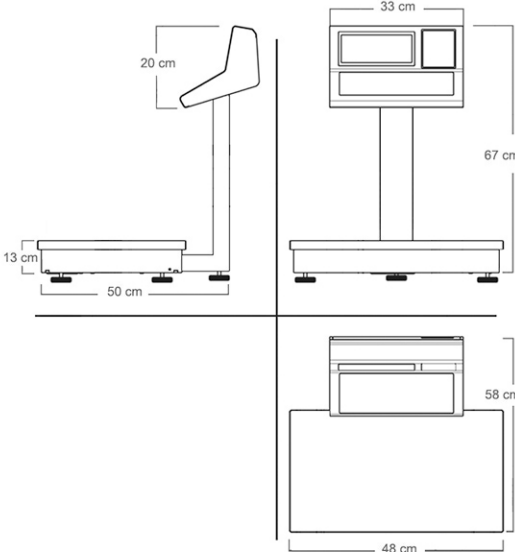

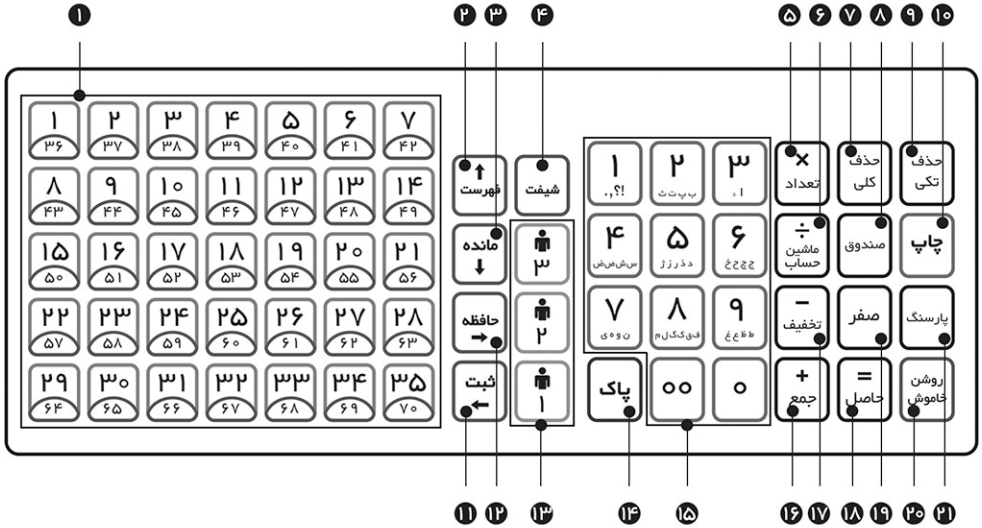

۱۴ کلیدهای حافظه مستقیم

کلید	تایپ فارسی			
۱	/	ب	ت	ث
۲	/	پ	ت	ث
۳	/	آ	آ	آ
۴	س	ش	ص	ض
۵	د	ذ	ر	ز
۶	ج	ح	خ	خ
۷	ن	و	ه	ی
۸	ف	ق	ک	گ
۹	ط	ظ	ع	غ
۰	ب			

۱۵ نمایش فهرست/ حرکت بر روی گزینه‌ها به سمت بالا  
۱۶ حرکت به سمت پایین

۱۷ تغییر حروف به اعداد و بر عکس در زمان وارد کردن اطلاعات/ انتخاب حافظه ۳۶ الی ۷۰

۱۸ فروش تعدادی کالا / عملگر "مرب" در ماشین حساب

۱۹ فعال نمودن ماشین حساب / عملگر "تقسیم" در ماشین حساب

۲۰ حذف تمامی اقلام درون فاکتور - فاکتور مرجوعی

۲۱ باز کردن در صندوق / ارسال آخرین مبلغ فاکتور به POS کارخوان بانکی

۲۲ حذف تکی اقلام ثبت شده درون یک فاکتور قبل از چاپ

۲۳ برگشت به صفحه قبل در فهرست ها

۲۴ چاپ فاکتور و گزارش ها

۲۵ ثبت/حرکت به سمت چپ/ تغییر سریع قیمت بدون ورود به حافظه کالا

۱۶ کلیدهای حافظه مستقیم

۱۷ نمایش فهرست/ حرکت بر روی گزینه‌ها به سمت بالا

۱۸ حرکت به سمت پایین

۱۹ تغییر حروف به اعداد و بر عکس در زمان وارد کردن اطلاعات/ انتخاب حافظه ۳۶ الی ۷۰

۲۰ فروش تعدادی کالا / عملگر "مرب" در ماشین حساب

۲۱ فعال نمودن ماشین حساب / عملگر "تقسیم" در ماشین حساب

۲۲ حذف تمامی اقلام درون فاکتور - فاکتور مرجوعی

۲۳ باز کردن در صندوق / ارسال آخرین مبلغ فاکتور به POS کارخوان بانکی

۲۴ حذف تکی اقلام ثبت شده درون یک فاکتور قبل از چاپ

۲۵ برگشت به صفحه قبل در فهرست ها

۲۶ چاپ فاکتور و گزارش ها

۲۷ ثبت/حرکت به سمت چپ/ تغییر سریع قیمت بدون ورود به حافظه کالا

۲۸ ذخیره اطلاعات درون حافظه / فراخوانی حافظه های ثبت شده/ حرکت به سمت راست

۲۹ فعال نمودن حالت پاسخ گویی به مشتری اول، مشتری دوم و مشتری سوم به صورت همزمان



## باتری

یکی دیگر از قابلیت های مهم این دستگاه کارکردن بدون برق شهری می باشد. برای این منظور یک عدد باتری داخلی در نظر گرفته شده است تا بتوان بستگی به نوع کارکرد در مدت زمانی بدون برق شهر، از دستگاه استفاده نمود.

### توجه:



توصیه می شود هنگام استفاده از ترازو حتماً از برق شهری استفاده نمایید تا باتری داخلی نیز شارژ شود. در صورت اتصال به برق شهری چراغ باتری بر روی نمایشگر خاموش می شود.



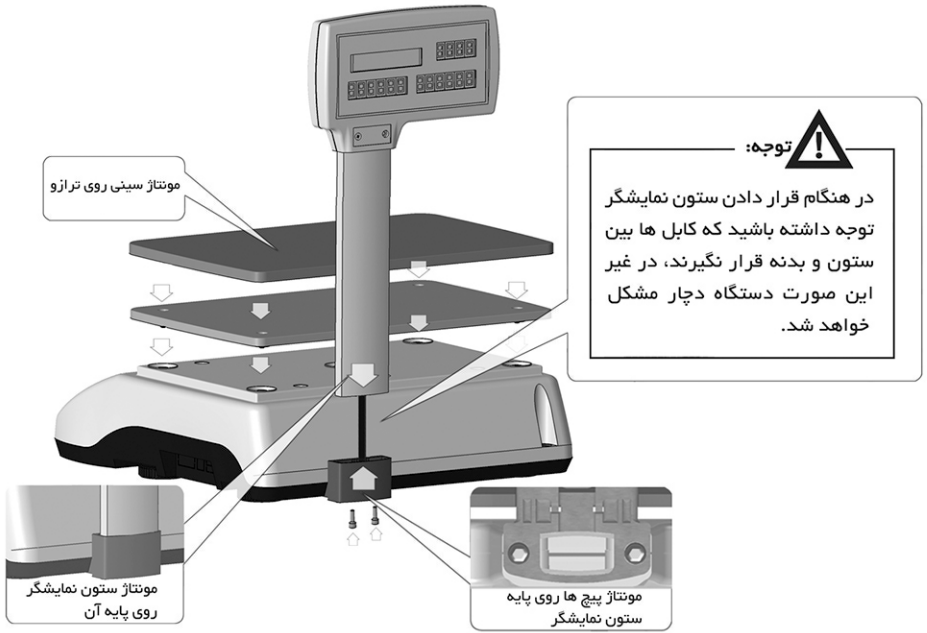

## راه اندازی دستگاه

ترازو را در جای مناسب قرار دهید :  
۱ . کابل برق دستگاه را در محل نشان داده شده نصب نمایید.

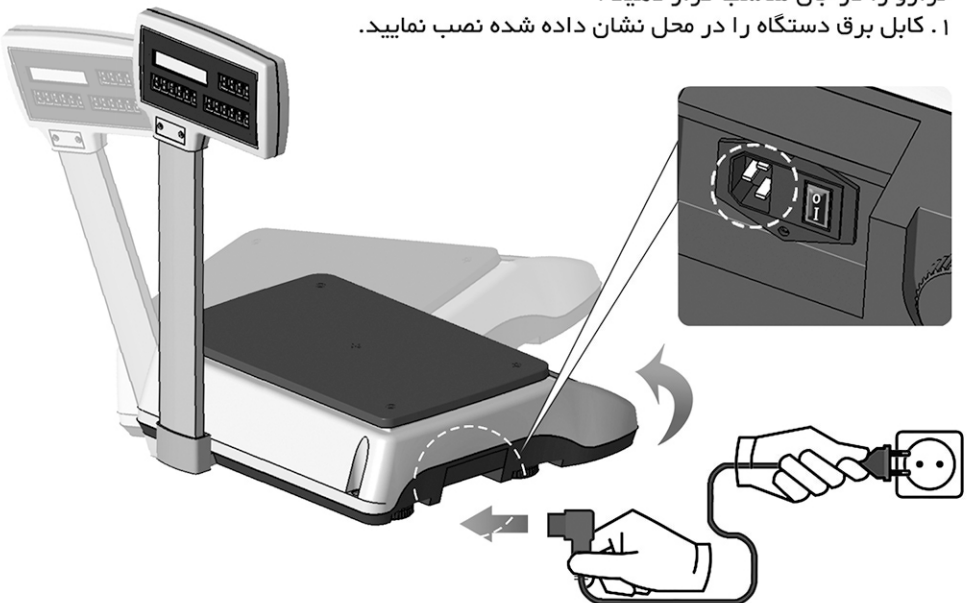

۲. دستگاه را توسط پایه ها، تراز نمایید.

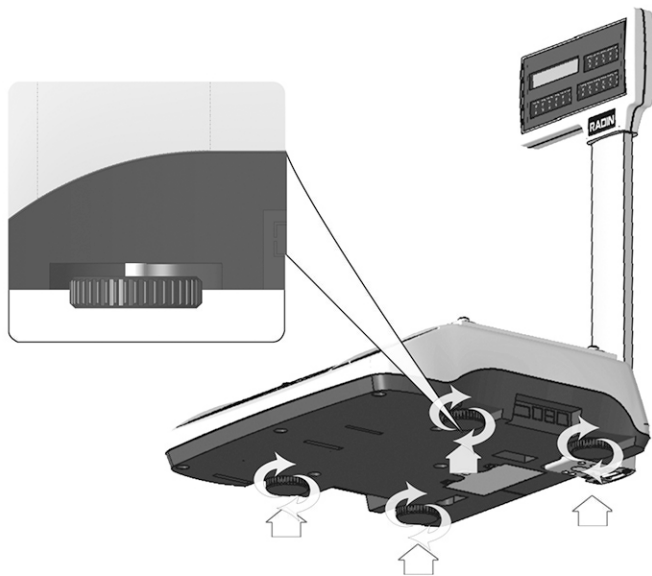

یادآوری:



جهت تراز کردن ترازو باید حباب هوا در مرکز دایره قرار گیرد.

۳. توسط کلید اصلی، دستگاه را روشن نمایید.

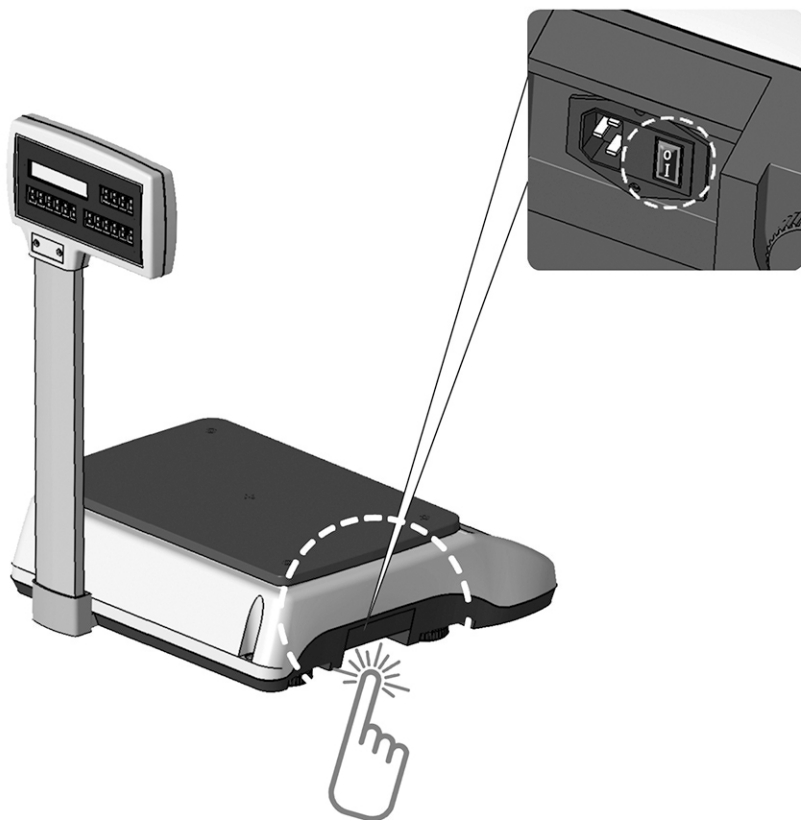

با استفاده از کلید خاموش روشن (صفر و یک) در پایان روز کاری، ترازو را خاموش نمایید.

ترازو در هنگام روشن شدن ابتدا قطعات داخلی خود را تست نموده و سپس در قسمت وزن دستگاه مقدار 0.000 را نشان میدهد.

در صورتی که به هرعلتی این مقدار صفر نبود با استفاده از کلید صفر میتوان آن را صفر نمود. در هنگام روشن شدن دستگاه نباید وزن اضافی بر روی آن قرار داشته باشد، در غیر این صورت ترازو پیغام خطا می دهد.

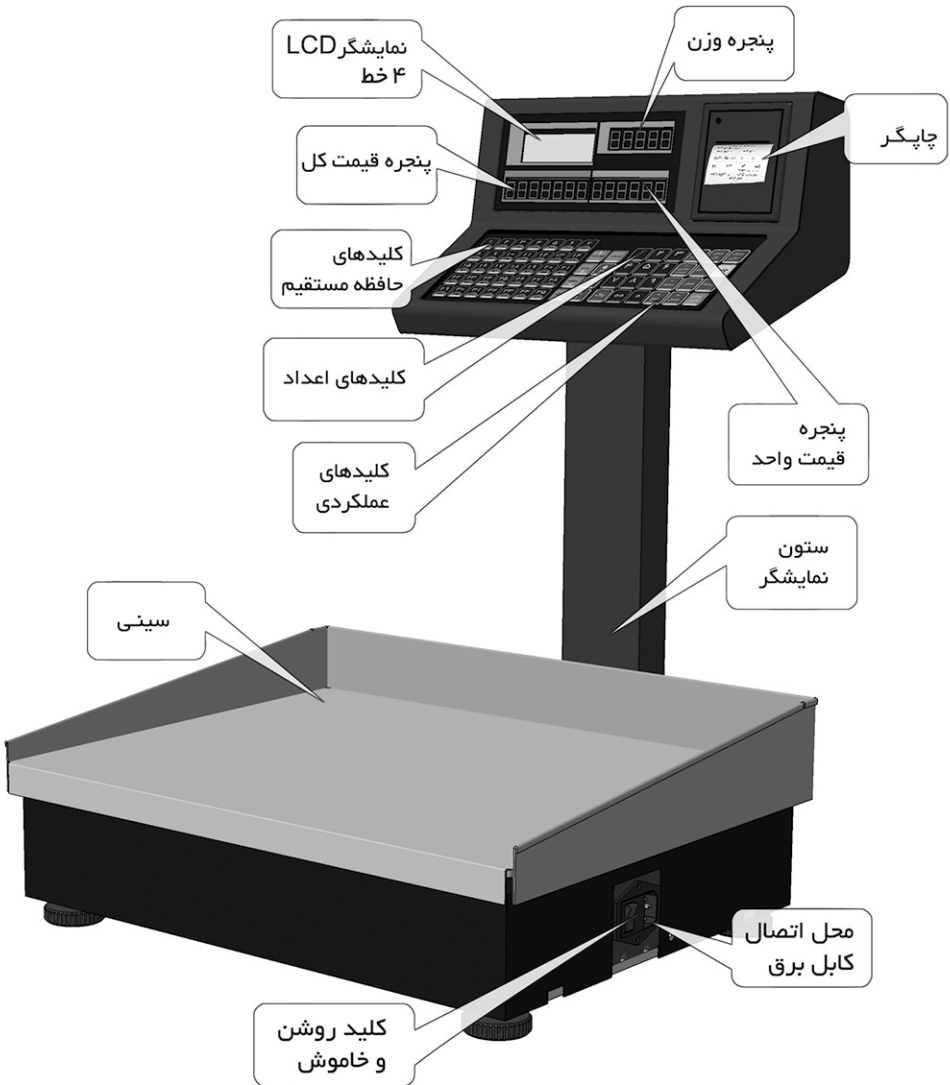

**توجه:**



توصیه می شود هنگام استفاده از ترازو حتماً از برق شهری استفاده نمایید تا باتری داخلی نیز شارژ شود.  
در صورت اتصال به برق شهری چراغ باتری بر روی نمایشگر خاموش می شود.

ستون نمایشگر را با پیچ های موجود در کارتن، با دقت بر روی دستگاه نصب نمایید.



توجه:

در هنگام قرار دادن ستون نمایشگر توجه داشته باشید که کابل ها بین ستون و بدنه قرار نگیرند، در غیر این صورت دستگاه دچار مشکل خواهد شد.

ترازو را در جای مناسب قرار داده و به ترتیب، رابرها (لاستیک زیر سینی) و سینی را مطابق با عکس در جای خود قرار دهید.

در ترازوی ۸۸۰۰ مدل ۴۰ کیلوگرمی، تعداد رابرها ۴ عدد و در مدل ۷۰ کیلوگرمی تعداد ۵ عدد می باشند.

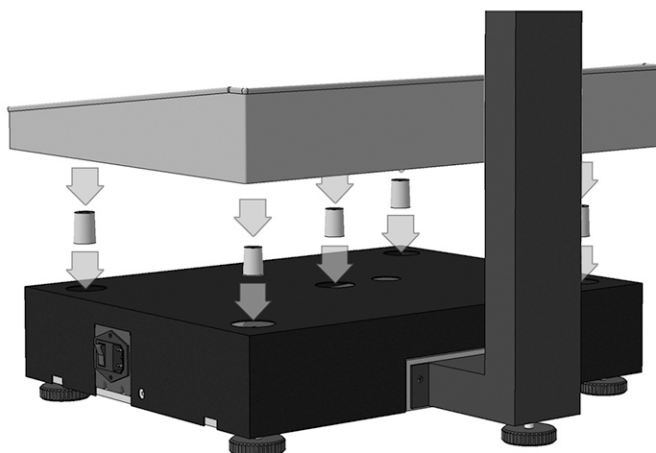

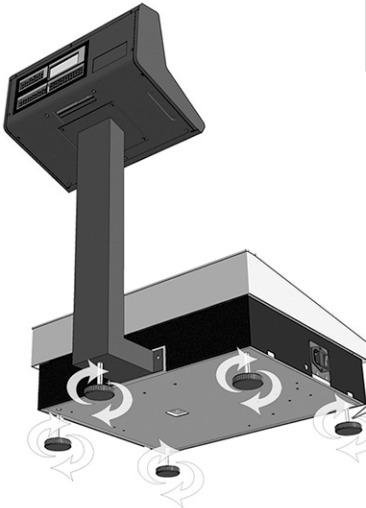

دستگاه را توسط پایه ها تراز نمایید.

یادآوری:



جهت تراز کردن ترازو باید حباب هوا در مرکز دایره قرار گیرد.

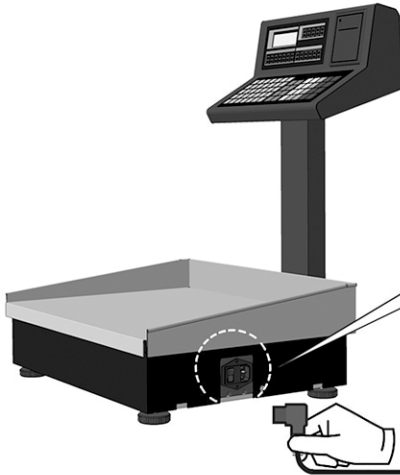

کابل برق دستگاه را نصب نمایید.  
توسط کلید اصلی، دستگاه را روشن نمایید.

یادآوری:



با استفاده از کلید خاموش روشن (صفر و یک) در پایان روز کاری، ترازو را خاموش نمایید.

ترازو در هنگام روشن شدن ابتدا قطعات داخلی خود را تست نموده و سپس در قسمت وزن دستگاه مقدار ۰.۰۰۰ را نشان میدهد.

در صورتی که به هرعلتی این مقدار صفر نبود با استفاده از کلید صفر میتوان آن را صفر نمود.  
در هنگام روشن شدن دستگاه نباید وزن اضافی بر روی آن قرار داشته باشد، در غیر این صورت ترازو پیغام خطا می دهد.

## انتخاب گزینه ها درون فهرست

جهت دستیابی به منوها در بخش فهرست می‌توان از دو روش زیر استفاده نمود:

### روش اول : استفاده از پیکانها

بعد از وارد شدن به منوی فهرست، با استفاده از پیکانها بر روی گزینه ها حرکت نمایید و گزینه مورد نظر خود را انتخاب نمایید، سپس کلید حاصل را جهت ورود به گزینه مورد نظر فشار دهید.

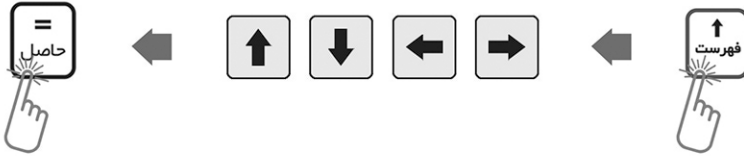

### روش دوم : استفاده از کلیدهای اعداد

بعد از وارد شدن به منوی فهرست، جهت انتخاب هر یک از گزینه‌ها شماره مربوط به آن گزینه را توسط کلیدهای اعداد وارد نمایید. مثال: جهت پر کردن تیتربالای قبض به روش زیر عمل کنید: (کلید فهرست ۴۱۱)

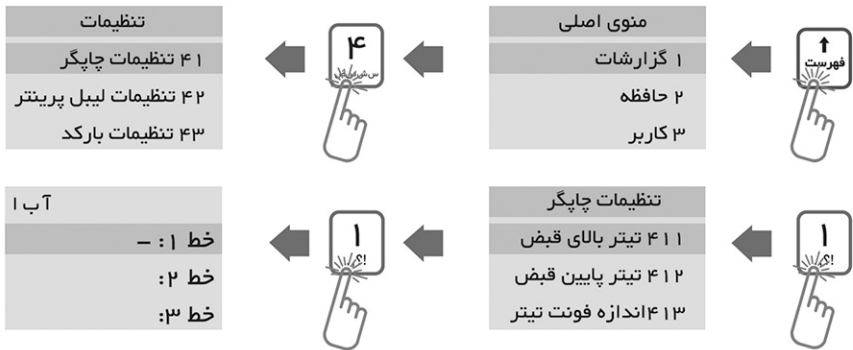

## کلیدهای میانبر

جهت سهولت در دسترسی به بخشهای مختلف فهرست می‌توان از کلید های میانبر استفاده نمود.

وارد شدن به پنجره ی ذخیره ی نام و مبلغ کالا با فشردن کلید حافظه به مدت ۲ ثانیه	←	کلید حافظه	→	به مدت ۲ ثانیه
فعال / غیر فعال نمودن جمع اتوماتیک	←	کلید + جمع	→	سپس کلید
نمایش ولتاژ و نسخه نرم افزار دستگاه	←	کلید ↑ فهرست	→	سپس کلید
چاپ لیست حافظه همراه با قیمت	←	کلید حافظه	→	سپس کلید
وارد کردن عدد جهت پارسنگ دستی (بعد از فعال سازی)	←	کلید پارسنگ	→	سپس کلید
تعویض عملکرد پرینت بین دستگاه و لیبل پریتر	←	کلید چاپ	→	سپس کلید

فروش با وارد کردن قیمت به صورت دستی

- ۱: کالای مورد نظر را بر روی سینی قرار دهید.
- ۲: وزن کالا در پنجره وزن به نمایش در خواهد آمد.
- ۳: قیمت واحد کالا را از طریق کلید های اعداد وارد نمایید و کلید جمع را فشار دهید.
- ۴: قیمت کل کالا در LCD نمایش داده خواهد شد، سپس کلید چاپ را بزنید.

۲



۱



۴



۳

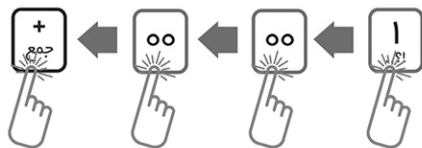

یادآوری



جهت اصلاح قیمت کالا قبل از عمل جمع می‌توانید از کلید پاک استفاده نمایید.

یادآوری



با فشردن کلید چاپ، فاکتور به طور کامل بسته می‌شود.



### ذخیره اطلاعات در کلیدهای حافظه مستقیم

- ۱: شماره حافظه مستقیم مورد نظر را به مدت ۲ ثانیه فشار دهید.
- ۲: نام کالای مورد نظر خود را در قسمت نام وارد نمایید.
- ۳: قیمت واحد کالای مورد نظر خود را در قسمت قیمت وارد کنید.
- ۴: کلید حاصل را جهت ذخیره نمودن حافظه، فشار دهید.

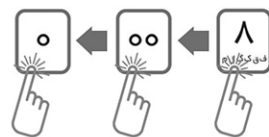
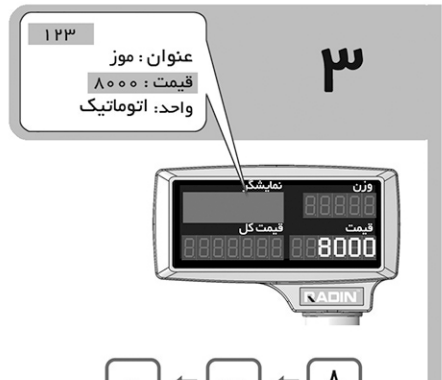
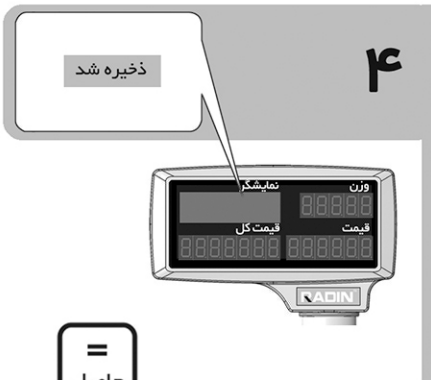
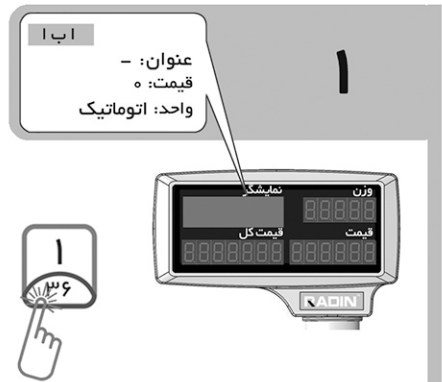
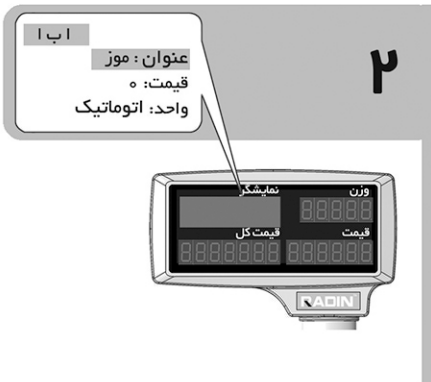

فروش با استفاده از حافظه های مستقیم

جهت فروش از حافظه های ترازو میتوان از کلید های حافظه استفاده نمود.

۱: کالای مورد نظر را بر روی سینی قرار دهید.

۲: کلید حافظه مورد نظر را فشار دهید.

۳: مبلغ کل در پنجره قیمت کل به نمایش در خواهد آمد.

۴: کلید جمع را فشار دهید تا نام و مبلغ کالا در LCD نمایش داده شود، سپس کلید چاپ را بزنید.

۲

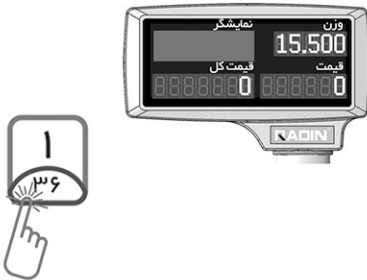

۱

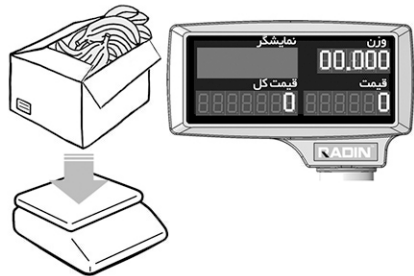

۴

شماره فاکتور: ۱  
موز: ۱۲۴۰۰۰  
:۲  
:۳

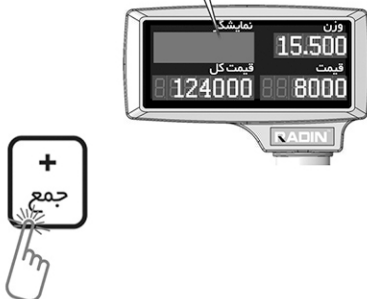

۳



محاسبه مجموع قیمت چند کالا و چاپ فاکتور

جهت محاسبه قیمت چندین کالای مختلف و اضافه نمودن قیمتها به لیست خرید می توان به روش زیر عمل نمود:

- ۱: ابتدا کالای اول را بر روی صفحه دستگاه قرارداداده و قیمت آن را وارد کنید. (فروش دستی)
- ۲: (قبل از برداشتن کالا از روی دستگاه) کلید جمع را فشار دهید.

نکته: در این حالت بر روی صفحه نمایش تعداد کالاهای جمع زده شده و مجموع قیمت آن نمایش داده می شود.

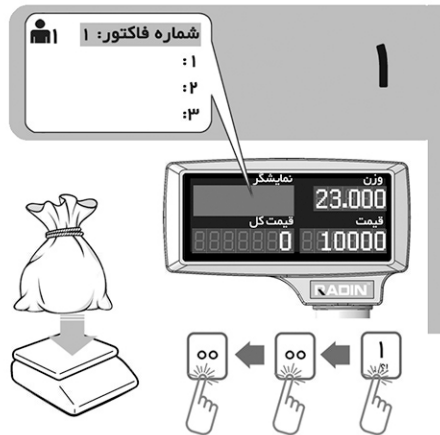
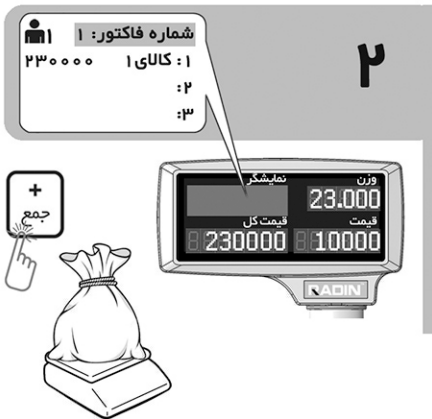

- ۳: کالای بعدی را روی سینی قرارداداده و حافظه مورد نظر انتخاب شود. (فروش از حافظه)
- ۴: مجدداً کلید جمع را فشار دهید. (جهت چاپ فاکتور، کلید چاپ را فشار دهید).

نکته: این کار را میتوان به همین صورت تا ۲۸ مرتبه تکرار نمود.

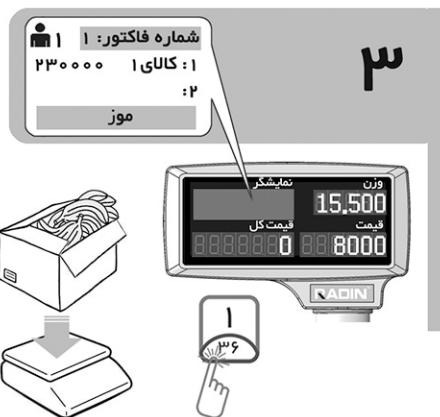
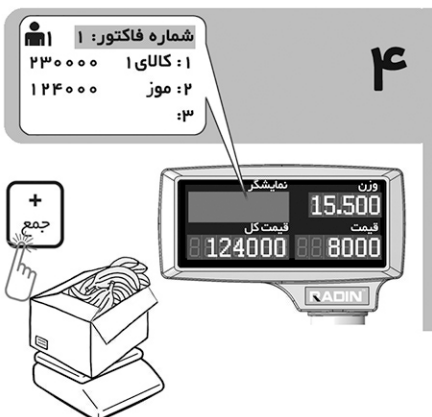

یادآوری:



قیمت را میتوان هم به صورت دستی و هم با استفاده از کلید حافظه های مستقیم وارد نمود.

یادآوری:



کلید حاصل تعداد اقلام فاکتور و مجموع مبلغ فاکتور را نمایش می دهد.

یادآوری:



در صورتی که از فاکتور فروش چاپ گرفته نشود، آن فاکتور ثبت نشده و در گزارش ها لحاظ نمیگردد.

یادآوری:



جهت چاپ دوباره فاکتور ثبت شده، کلید چاپ را فشار دهید.

برای انتخاب نوع چاپ فاکتور ابتدا وارد فهرست شده و به ترتیب کلید اعداد ۴ ، سپس ۱ و سپس ۸ را فشار دهید. (فهرست ۱۸)

نمونه فاکتورهای چاپ شده:

فاکتور پیش فرض

فاکتور نوع ۱

فاکتور نوع ۲

(هفت رقم فی و هشت رقم مجموع)

خوش آمدید  
شعبه تهران  
تلفن: ۴۴۱۵۴۴۱۶  
فکس: ۴۴۱۵۴۴۱۶

تاریخ: ۱۳۹۵/۰۱/۰۱  
ساعت: ۱۲:۰۰:۰۰  
غرفه: ۱  
ترازو: ۱  
شماره فاکتور: ۱

نام کالا	وزن/تعداد	فی	جمع
۱ کالای ۱		۰/۵۰۰	فی: ۸۰۰۰ جمع: ۴۰۰۰
۲ موز		۱/۲۰۰	فی: ۴۱۰۰ جمع: ۴۹۲۰

تعداد اقلام: ۲  
وزن کل: ۱/۷۰۰ kg

جمع کل: ۸۹۲۰ تومان  
با تشکر از خرید شما

خوش آمدید  
شعبه تهران  
تلفن: ۴۴۱۵۴۴۱۶  
فکس: ۴۴۱۵۴۴۱۶

تاریخ: ۱۳۹۵/۰۱/۰۱  
ساعت: ۱۲:۰۰:۰۰  
غرفه: ۱  
ترازو: ۱  
شماره فاکتور: ۱

نام کالا	وزن/تعداد	فی	جمع
۱ کالای ۱		۰/۵۰۰	فی: ۸۰۰۰ جمع: ۴۰۰۰
۲ موز		۱/۲۰۰	فی: ۴۱۰۰ جمع: ۴۹۲۰

تعداد اقلام: ۲  
وزن کل: ۱/۷۰۰ kg

جمع کل: ۸۹۲۰ تومان  
با تشکر از خرید شما

خوش آمدید  
شعبه تهران  
تلفن: ۴۴۱۵۴۴۱۶  
فکس: ۴۴۱۵۴۴۱۶

تاریخ: ۱۳۹۵/۰۱/۰۱  
ساعت: ۱۲:۰۰:۰۰  
غرفه: ۱  
ترازو: ۱  
شماره فاکتور: ۱

نام کالا	وزن/تعداد	فی	جمع
۱ کالای ۱	۰/۵۰۰	۸۰۰۰	۴۰۰۰
۲ موز	۱/۲۰۰	۴۱۰۰	۴۹۲۰

تعداد اقلام: ۲  
وزن کل: ۱/۷۰۰ kg

جمع کل: ۸۹۲۰ تومان  
با تشکر از خرید شما

## پارسنگ

هرگاه کالای مورد توزین دارای ظرف یا بسته بندی باشد، جهت محاسبه وزن خالص کالا، از کلید پارسنگ به روش زیر استفاده می شود:

- ۱: کالا و یا ظرف مورد نظر را بر روی صفحه ترازو قرار دهید.
- ۲: کلید پارسنگ را فشار دهید تا وزن نمایش داده شده بر روی نمایشگر صفر گردد.
- ۳: اکنون کالای مورد نظر را به ظرف آن اضافه نمایید.
- ۴: در صورت برداشتن ظرف پارسنگ شده از روی سینی، وزن به صورت منفی نشان داده خواهد شد.

یادآوری:



جهت بازگشت به حالت اول بایستی تمام کالاها از روی سینی ترازو برداشته شود و سپس دوباره کلید پارسنگ فشار داده شود تا وزن نمایش داده شده بر روی نمایشگر صفر گردد.

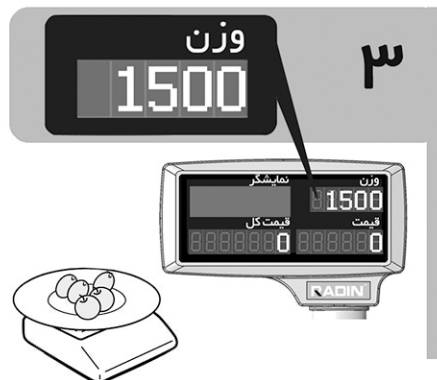
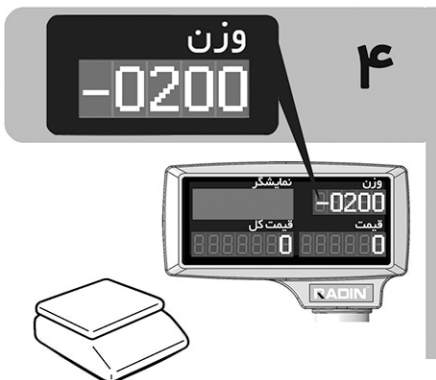
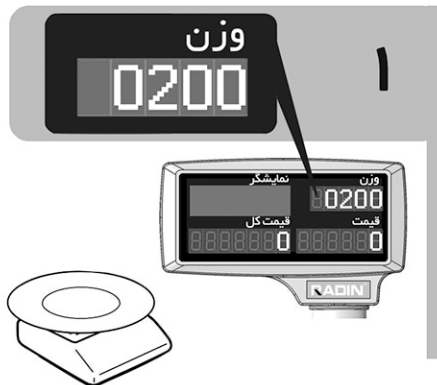
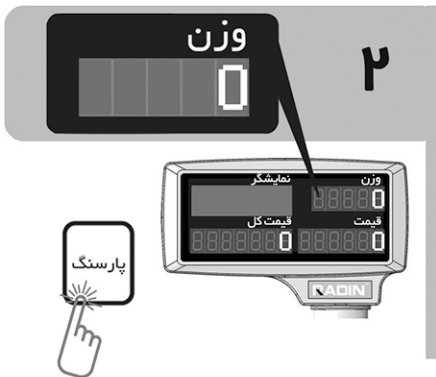

### حافظه ها

این دستگاه دارای توانمندیهای فوق العاده در ثبت و نگهداری اطلاعات کالا می باشد، که به کاربر این امکان را می دهد تا اطلاعاتی از قبیل نام، قیمت، تخفیف، بارکد و... کالای مورد نیاز را براحتی ثبت و یا تغییر نماید. این دستگاه قابلیت ثبت ۷۰ حافظه مستقیم و ۱۰۰/۰۰۰ حافظه غیر مستقیم مجزا را دارا میباشد، جهت سهولت در ثبت اقلام فروخته شده و تهیه گزارشات مربوطه می توان از این حافظه ها استفاده نمود.

### ثبت اطلاعات کالا در حافظه ها

جهت ثبت اطلاعات کالا در حافظه ها از طریق فهرست به صورت زیر عمل می کنیم:

کلید **فهرست** را جهت ورود به گزینه های "فهرست" فشار دهید، گزینه "حافظه" را انتخاب نمایید، گزینه "تنظیم حافظه" را از گزینه های بخش "حافظه" انتخاب نمایید. پنجره ای به منظور وارد کردن شماره حافظه مورد نظر باز می شود با وارد کردن شماره حافظه و زدن کلید **حاصل**، پنجره دیگری جهت وارد کردن نام و قیمت کالا باز می شود. نام کالا را در قسمت "عنوان" و قیمت کالا را در قسمت "قیمت" وارد نمایید. در پایان کلید **حاصل** را فشار دهید.

#### یادآوری:



جهت وارد نمودن شماره حافظه های ۱ الی ۷۰ میتوانید به طور مستقیم از کلیدهای حافظه مستقیم استفاده نمایید. (با نگه داشتن به مدت ۲ ثانیه کلید حافظه مورد نظر)  
 - با زدن کلید **شیفت** می توان از اعداد برای پر کردن عنوان استفاده کرد.  
 بزرگترین عددی که جهت قیمت واحد کالا میتوانید وارد نمایید ۹/۹۹۹/۹۹۹ میباشد.

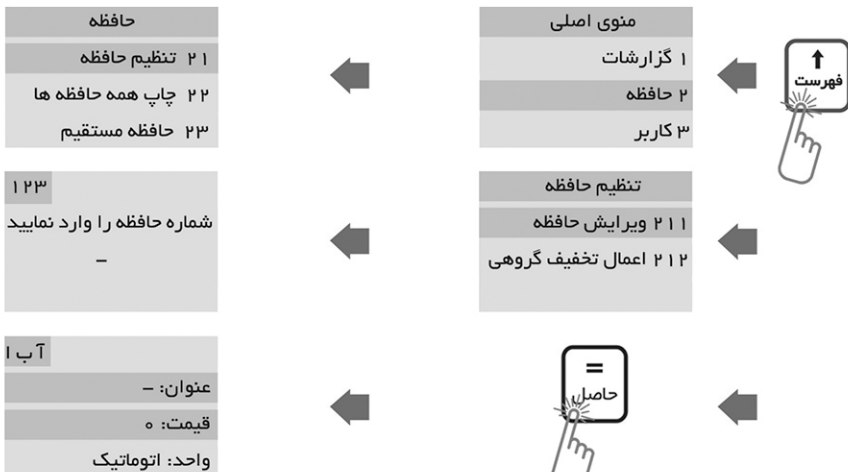

#### یادآوری:



- حافظه های ۱ الی ۷۰ را می توان به صورت غیر متوالی پر کرد، ولی حافظه های ۷۱ به بعد توسط خود ترازو به صورت متوالی و بدون پراکندگی پر می شود.  
 - با زدن کلید **شیفت** می توان از اعداد برای پر کردن عنوان استفاده کرد. برای پر کردن آخرین حافظه بالای ۷۰، به جای وارد کردن عدد، فقط کلید **حاصل** زده شود تا ترازو حافظه جدید مجاز را برای پر کردن معرفی کند.

## تبادل داده ها

اگر دستگاه ترازوی شما دارای پورت USB می باشد قابلیت تبادل اطلاعات با حافظه جانبی را داراست، جهت دریافت یا ارسال اطلاعات مورد نظر از حافظه جانبی به صورت زیر عمل کنید:

هنگامی که ترازو روشن است فلش را به ترازو وصل کرده بعد از چند ثانیه منویی باز می شود که گزینه بارگذاری حافظه ها و ذخیره حافظه ها را شامل می شود.

USB
بارگذاری حافظه ها
ذخیره حافظه ها
تنظیمات سیستم

بارگذاری حافظه ها: حافظه از قبل ذخیره شده بر روی فلش را به ترازو انتقال می دهد.

ذخیره حافظه ها: حافظه های موجود بر روی ترازو را به فلش انتقال می دهد.



توجه:

فایل مورد تبادل با نام PLU و بدون پیشوند ویا پسوند باید باشد.

## تنظیم غرفه

اگر تعداد غرفه ها در فروشگاهها بیش از یکی باشد، این امکان وجود دارد که بتوان دستگاه ترازوی خود را بر روی غرفه موردنظر تنظیم نمود.

کلید فهرست را فشار دهید، از بخش "فهرست" گزینه "تنظیمات" را انتخاب نمایید، از بخش "تنظیمات" گزینه "نام غرفه" را انتخاب نمایید.

نام غرفه را وارد نمایید و در پایان کلید حاصل را فشار دهید.

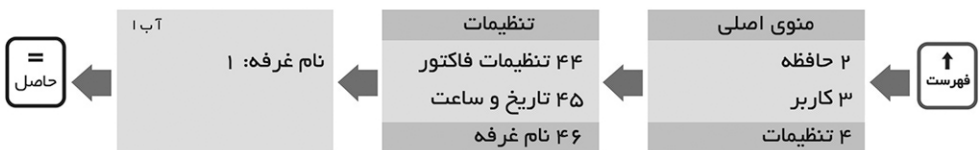

یادآوری:



شماره غرفه تنظیم شده درون تیترا بالای فاکتور فروش، چاپ میگردد.

## تنظیم حافظه های مستقیم

در این دستگاه ۷۰ حافظه مستقیم به منظور راحتی کاربر قرار داده شده است که این امکان را فراهم میسازد تا ۷۰ کالای پر فروش تر را در این ۷۰ حافظه ثبت نماید. جهت تنظیم حافظه های مستقیم به صورت زیر عمل می کنیم:

از بخش "حافظه" گزینه "حافظه مستقیم" را انتخاب نمایید، در بخش تعریف کلیدهای جدید ابتدا شماره حافظه مستقیم، سپس شماره حافظه مورد نظر کالایی را که، می خواهیم آن را به جدول حافظه مستقیم آدرس دهی کنیم، وارد میکنیم. کلید "حاصل" را جهت ذخیره سازی فشار می دهیم. گزینه "فعال سازی" در ابتدای منوی "حافظه مستقیم"، جهت فعال شدن این عمل می باشد. در صورت لزوم جهت اطلاع از محتویات درون حافظه های مستقیم این امکان وجود دارد که بتوان لیستی کامل از تمام اطلاعات ثبت شده در حافظه های مستقیم چاپ نمود.

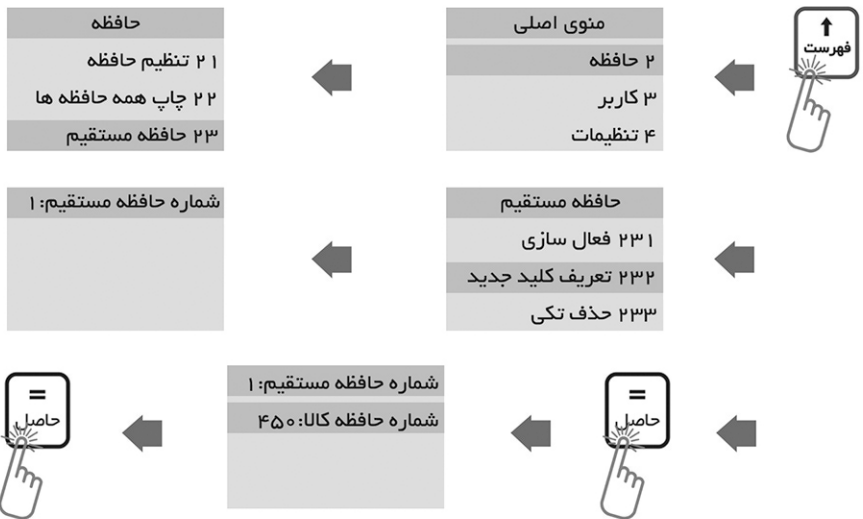

توجه:



در مثال فوق، حافظه شماره "۴۵۰" به جای حافظه شماره "۱" قرار می گیرد.



## تیترا بالا و پایین فاکتور

تیترا بالا و پایین فاکتور صادر شده برای مشتری را میتوان مطابق با اطلاعات دلخواه کاربر تنظیم نمود.

۱: کلید **فهرست** را فشار دهید.

۲: از بخش "فهرست" گزینه "تنظیمات" را انتخاب نمایید.

۳: از بخش "تنظیمات" گزینه "تنظیمات چاپگر" را انتخاب نمایید.

۴: سپس تیترا بالای قبض و پایین قبض انتخاب شود.

نکته: برای تیترا بالای قبض ۴ خط و تیترا پایین قبض ۳ خط در نظر گرفته شده است و در هر خط ۳۱ کاراکتر می توان وارد نمود.

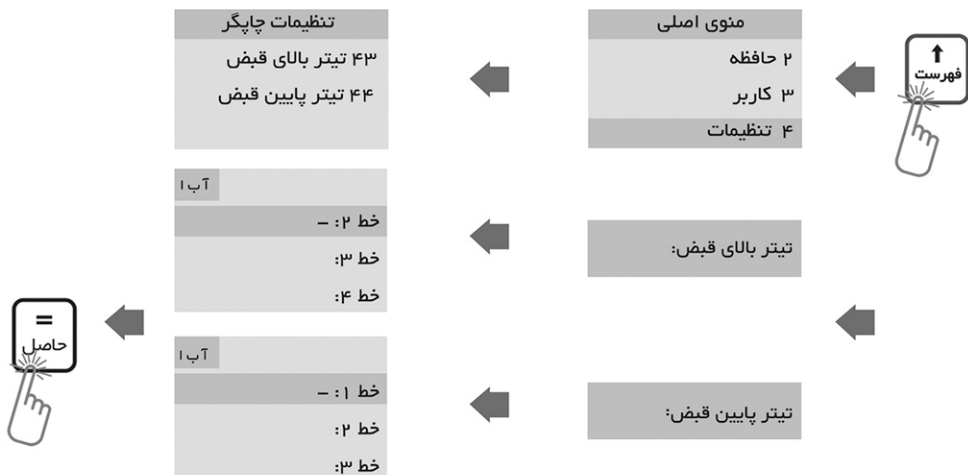

نمونه فاکتور چاپ شده:

خوش آمدید شعبه تهران تلفن: ۴۴۱۵۴۴۱۶ فکس: ۴۴۱۵۴۴۱۶ تاریخ: ۱۳۹۵/۰۱/۰۱ ساعت: ۱۴:۰۰:۰۰ غرفه: ۱ ترازو: ۱ شماره فاکتور: ۱	خط ۱: خط ۲: خط ۳: خط ۴:												
<table border="1" style="width: 100%; text-align: center;"> <tr> <th>نام کالا</th> <th>وزن/تعداد</th> <th>فی</th> <th>جمع</th> </tr> <tr> <td>۱ کالای ۱</td> <td>۰/۵۰۰</td> <td>۸۰۰۰</td> <td>۴۰۰۰</td> </tr> <tr> <td>۲ موز</td> <td>۱/۴۰۰</td> <td>۴۱۰۰</td> <td>۴۹۲۰</td> </tr> </table>	نام کالا	وزن/تعداد	فی	جمع	۱ کالای ۱	۰/۵۰۰	۸۰۰۰	۴۰۰۰	۲ موز	۱/۴۰۰	۴۱۰۰	۴۹۲۰	خط ۱: خط ۲: خط ۳:
نام کالا	وزن/تعداد	فی	جمع										
۱ کالای ۱	۰/۵۰۰	۸۰۰۰	۴۰۰۰										
۲ موز	۱/۴۰۰	۴۱۰۰	۴۹۲۰										
تعداد اقلام: ۲    وزن کل: ۱/۷۰۰ kg جمع کل: ۸۹۲۰    تومان	خط ۱: خط ۲: خط ۳:												

یادآوری:



با زدن کلید شیفت می توان از اعداد برای پر کردن خطها استفاده نمود.

## اندازه فونت تیترها

در فاکتورها این امکان وجود دارد که سایز فونت تیتروهای بالا و پایین را در ۲ اندازه تنظیم نمود.

- ۱: کلید **فهرست** را فشار دهید.
- ۲: از بخش **"فهرست"** گزینه **"تنظیمات"** را انتخاب نمایید
- ۲: از بخش **"تنظیمات"** گزینه **"تنظیمات چاپگر"** را انتخاب نمایید
- ۴: سپس اندازه فونت تیترو را انتخاب نمایید.

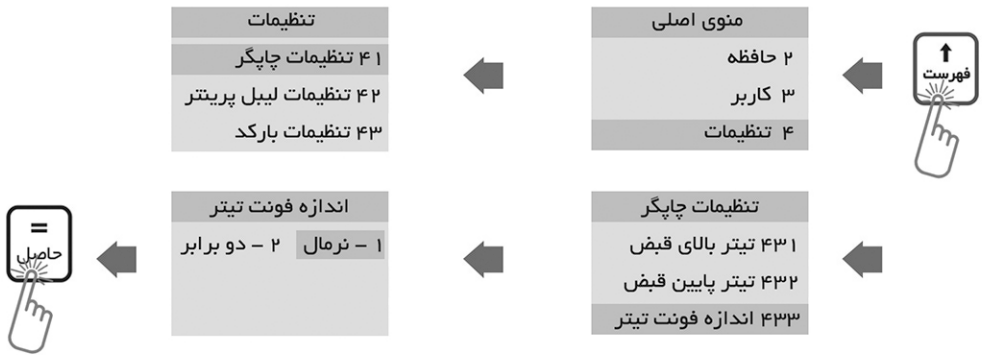

نمونه فاکتورهای چاپ شده:

فونت دو برابر		فونت نرمال																					
<p>خوش آمدید شعبه تهران تلفن: ۴۴۱۵۴۴۱۶ فکس: ۴۴۱۵۴۴۱۶</p> <p>تاریخ: ۱۳۹۵/۰۱/۰۱ ساعت: ۱۲:۰۰:۰۰ غرفه: ۱ ترازو: ۱ شماره فاکتور: ۱</p> <p>نام کالا      وزن/تعداد      فی      جمع</p> <table border="1"> <tr> <td>۱</td> <td>کالای ۱</td> <td>۰/۵۰۰</td> <td>۸۰۰۰</td> <td>۴۰۰۰</td> </tr> <tr> <td>۲</td> <td>موز</td> <td>۱/۲۰۰</td> <td>۴۱۰۰</td> <td>۴۹۲۰</td> </tr> </table> <p>تعداد اقلام: ۲      وزن کل: ۱/۷۰۰kg</p> <p>جمع کل: ۸۹۲۰      تومان</p> <p>با تشکر از خرید شما به امید دیدار</p>		۱	کالای ۱	۰/۵۰۰	۸۰۰۰	۴۰۰۰	۲	موز	۱/۲۰۰	۴۱۰۰	۴۹۲۰	<p>خوش آمدید شعبه تهران تلفن: ۴۴۱۵۴۴۱۶ فکس: ۴۴۱۵۴۴۱۶</p> <p>تاریخ: ۱۳۹۵/۰۱/۰۱ ساعت: ۱۲:۰۰:۰۰ غرفه: ۱ ترازو: ۱ شماره فاکتور: ۱</p> <p>نام کالا      وزن/تعداد      فی      جمع</p> <table border="1"> <tr> <td>۱</td> <td>کالای ۱</td> <td>۰/۵۰۰</td> <td>۸۰۰۰</td> <td>۴۰۰۰</td> </tr> <tr> <td>۲</td> <td>موز</td> <td>۱/۲۰۰</td> <td>۴۱۰۰</td> <td>۴۹۲۰</td> </tr> </table> <p>تعداد اقلام: ۲      وزن کل: ۱/۷۰۰kg</p> <p>جمع کل: ۸۹۲۰      تومان</p> <p>با تشکر از خرید شما به امید دیدار</p>		۱	کالای ۱	۰/۵۰۰	۸۰۰۰	۴۰۰۰	۲	موز	۱/۲۰۰	۴۱۰۰	۴۹۲۰
۱	کالای ۱	۰/۵۰۰	۸۰۰۰	۴۰۰۰																			
۲	موز	۱/۲۰۰	۴۱۰۰	۴۹۲۰																			
۱	کالای ۱	۰/۵۰۰	۸۰۰۰	۴۰۰۰																			
۲	موز	۱/۲۰۰	۴۱۰۰	۴۹۲۰																			

## درجه رنگ چاپ

این قابلیت وجود دارد تا کاربر بتواند درجه رنگ چاپ را برای فاکتورها تنظیم نماید.

- ۱: کلید **فهرست** را فشار دهید.
  - ۲: از بخش "فهرست" گزینه "تنظیمات" را انتخاب نمایید.
  - ۳: از بخش "تنظیمات" گزینه "تنظیمات چاپگر" را انتخاب نمایید.
  - ۴: از بخش "تنظیمات چاپگر" گزینه "رنگ پرینتر" را انتخاب نمایید.
- نکته: میتوان درجه رنگ چاپ را از ۰ تا ۱۰ تنظیم نمود.

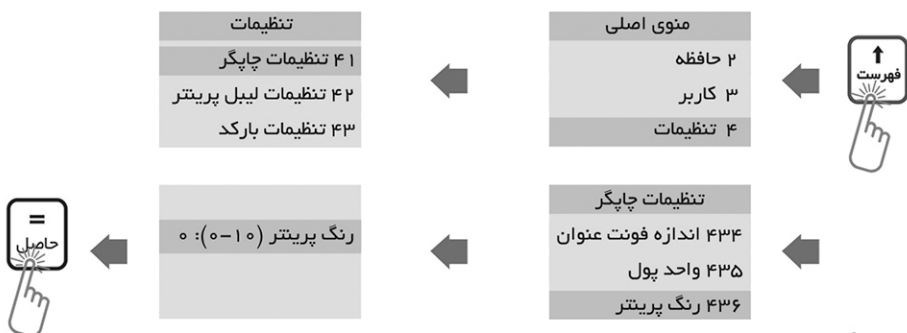

## واحد پول

در کشور ما به دلیل اینکه ۲ واحد پول رایج وجود دارد، این امکان فراهم گردیده تا بتوان هر ۲ واحد پول رایج (ریال/ تومان) را انتخاب نمود.

- ۱: کلید **فهرست** را فشار دهید.
- ۲: از بخش "فهرست" گزینه "تنظیمات" را انتخاب نمایید.
- ۳: از بخش "تنظیمات" گزینه "تنظیمات چاپگر" را انتخاب نمایید.
- ۴: از بخش "تنظیمات چاپگر" گزینه "واحد پول" را انتخاب نمایید.
- ۵: واحد پول مورد نظر خود را انتخاب نمایید.

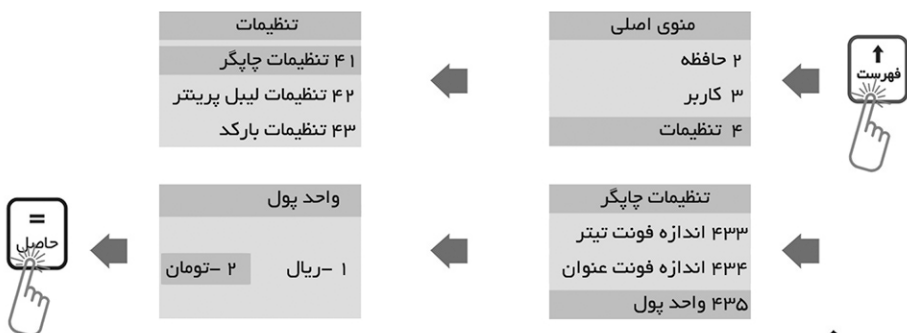

یادآوری



با انتخاب ریال یا تومان، هیچ سفری به انتهای عدد نهایی اضافه یا از آن کم نمی شود.

ساعت و تاریخ

- ۱: کلید فهرست را فشار دهید.
  - ۲: از بخش "فهرست" گزینه "تنظیمات" را انتخاب نمایید.
  - ۳: از بخش "تنظیمات" گزینه "تاریخ و ساعت" را انتخاب نمایید.
  - ۴: سپس میتوان تاریخ و ساعت را وارد نمود.
- نکته: باید توجه شود که برگرداندن زمان به قبل باعث بهم خوردگی در قسمت گزارشات می شود.

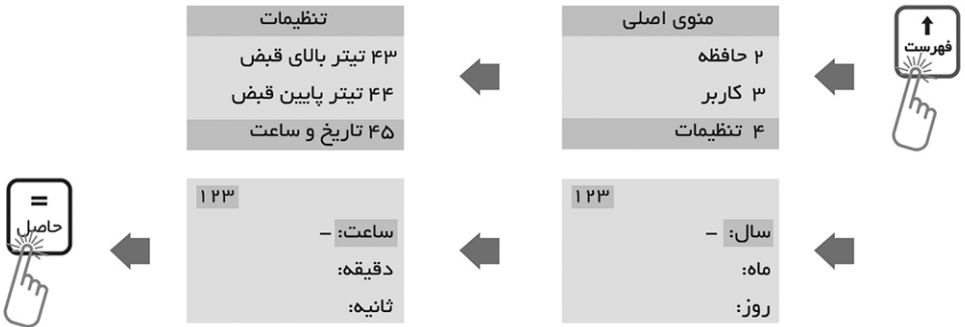

صدای صفحه کلید و اخطارها

جهت آگاهی از فشار دادن کلیدها، پیغام های خطا و یا هشدارها، صدای بوق قرار داده شده است، چنانچه تمایل به قطع یا وصل کردن این صدا وجود داشته باشد:

- ۱: کلید فهرست را فشار دهید.
  - ۲: از بخش "فهرست" گزینه "تنظیمات" را انتخاب نمایید.
  - ۳: از بخش "تنظیمات" گزینه "بوق کلید" را انتخاب نمایید.
- سپس پنجره ای جهت انتخاب خاموش یا روشن بودن این صدا باز می شود.



نام غرفه

- ۱: کلید **فهرست** را فشار دهید.
- ۲: از بخش **"فهرست"** گزینه **"تنظیمات"** را انتخاب نمایید.
- ۳: از بخش **"تنظیمات"** گزینه **"نام غرفه"** را انتخاب نمایید.
- ۴: شماره و یا اسم مورد نظر را وارد نمایید.
- ۵: کلید **حاصل** را فشار دهید



شماره دستگاه

در صورتی که در یک فروشگاه تعداد دستگاههای ترازو بیش از یکی باشد، این امکان وجود دارد که ترازوها شماره گذاری شود.

- ۱: کلید **فهرست** را فشار دهید.
- ۲: از بخش **"فهرست"** گزینه **"تنظیمات"** را انتخاب نمایید.
- ۳: از بخش **"تنظیمات"** گزینه **"شماره دستگاه"** را انتخاب نمایید.
- سپس پنجره ای جهت وارد نمودن شماره باز می شود.
- ۴: شماره دستگاه را وارد نمایید.
- ۵: کلید **حاصل** را فشار دهید
- نکته: بیشترین شماره ای که این دستگاه میتواند قبول کند ۹۹ می باشد.
- نکته: شماره دستگاه درون فاکتور در قسمت **"ترازو"** چاپ میگردد.



این دستگاه قابلیت های بالایی در ثبت گزارش ها را دارا می باشد، که می توان در هر زمان بر اساس فاکتورهای ثبت شده در سیستم گزارش هایی از فروش کالاهای فروشگاه خود تهیه نمود.

## گزارش روزانه کلی

این گزارش حاوی اطلاعات کلی از فروش در روز می باشد.

۱: کلید **فهرست** را فشار دهید.

۲: از بخش "منوی اصلی" گزینه "گزارشات" را انتخاب نمایید.

۳: از بخش "چاپ گزارش" گزینه "روزانه" را انتخاب نمایید.

۴: از بخش "روزانه" گزینه "کلی" انتخاب شود.

با انتخاب این گزینه دستگاه ترازو گزارشی از فروش کلی همان روز تهیه کرده و چاپ میکند.

این گزارش مختص به یک روز بوده و گزارش جمع کل فروش از حافظه و فروش با قیمت دستی و همچنین تخفیف کل را نمایش می دهد.

گزارشات
۱۱ چاپ گزارش
۱۲ گزارش موجودی
۱۳ ریست فاکتور فروش

منوی اصلی
۱ گزارشات
۲ حافظه
۳ کاربر



روزانه
کلی ۱۱۱۱
تفکیکی کالا ۱۱۱۲
بر اساس کاربر ۱۱۱۳

چاپ گزارش
۱۱۱ روزانه
۱۱۲ مدت دار
۱۱۳ گزارش ماهانه کلی

**میانبر:** با فشردن کلید چاپ به مدت ۲ ثانیه منویی به شکل زیر باز می شود، که با انتخاب گزینه "گزارش روزانه کلی" می توانید گزارش فروش را چاپ نمایید.

گزارش روزانه کلی	
ترازو: ۵	غرفه: ۱
تاریخ: ۱۳۹۵/۵/۱	ساعت: ۱۲:۰۰:۰۰
جمع فروش وزنی ۳۵۰/۸۰۰kg	جمع فروش تعدادی ۸۵۰
جمع کل فروش ۲۳۰۲۸۰۰۲۵۰	جمع کل تخفیف ۰
جمع کل مالیات ۰	
جمع مرجوعی وزنی ۸/۲۵۰kg	جمع مرجوعی تعدادی ۰
جمع کل مرجوعی ۳۷۰۴۵۰	
(واحد گزارش تومان میباشد)	
پایان گزارش	

گزارش روزانه
گزارش روزانه کلی
گزارش روزانه تفکیکی
نمایش فروش کالا



### گزارش روزانه تفکیکی کالا

- این گزارش حاوی اطلاعات به تفکیک فروش وزنی از حافظه و فروش تعدادی از حافظه در روز می باشد.
- ۱: کلید **فهرست** را فشار دهید.
  - ۲: از بخش "منوی اصلی" گزینه "گزارشات" را انتخاب نمایید.
  - ۳: از بخش "چاپ گزارش" گزینه "روزانه" را انتخاب نمایید.
  - ۴: از بخش "روزانه" گزینه "تفکیکی کالا" انتخاب شود.
- با انتخاب این گزینه، دستگاه ترازو گزارشی از فروش کالای انتخاب شده به صورت تفکیکی را تهیه کرده و چاپ میکند:

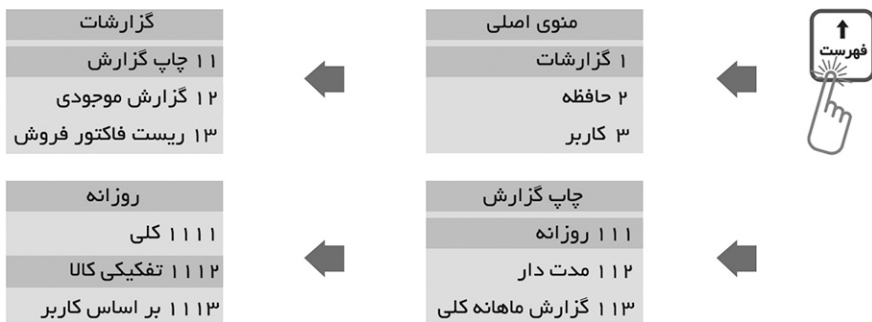

نکته: در صورت چاپ همه کالاهای فروخته شده به صورت تفکیکی، با فشردن کلید چاپ به مدت ۲ ثانیه، منوی باز می شود که با انتخاب گزینه گزارش روزانه تفکیکی، گزارش تمام کالاهای فروخته شده در همان روز به صورت تفکیکی چاپ خواهد شد.

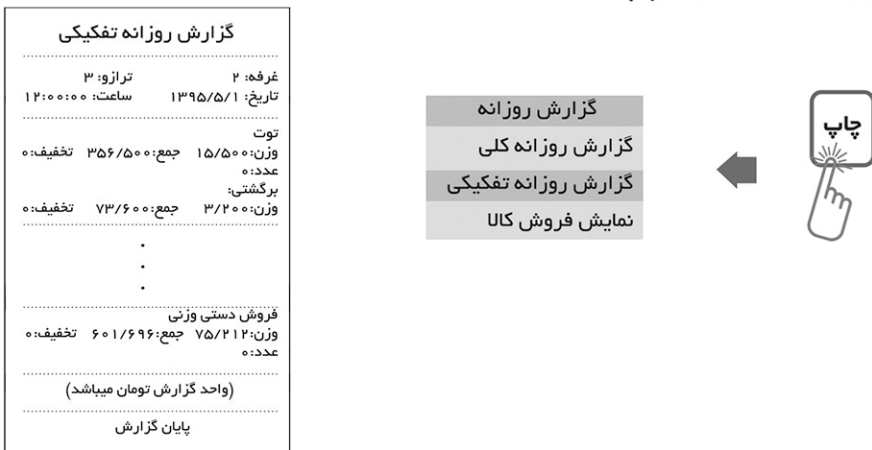

گزارش روزانه بر اساس کاربر

- این گزارش حاوی اطلاعات فروش به تفکیک کاربران می باشد.
- ۱: کلید فهرست را فشار دهید.
  - ۲: از بخش "منوی اصلی" گزینه "گزارشات" را انتخاب نمایید.
  - ۳: از بخش "چاپ گزارش" گزینه "روزانه" را انتخاب نمایید.
  - ۴: از بخش "روزانه" گزینه "بر اساس کاربر" انتخاب شود.
  - ۵: کاربر مورد نظر را از لیست کاربران انتخاب کنید.
  - ۶: کلید حاصل را بزنید.



گزارش روزانه کلی	
غرفه: ۵	ترازو: ۵
تاریخ: ۱۳۹۵/۵/۱	ساعت: ۱۴:۰۰:۰۰
کاربر: ا. رفیعی	
جمع فروش وزنی	۳۵۰/۸۰۰ kg
جمع فروش تعدادی	۸۵۰
جمع کل فروش	۲۳۰,۲۸۰,۰۲۵۰
جمع کل تخفیف	۰
جمع کل مالیات	۰
جمع مرجوعی وزنی	۸/۲۵۰ kg
جمع مرجوعی تعدادی	۰
جمع کل مرجوعی	۳۷,۴۵۰
(واحد گزارش تومان میباشد)	
پایان گزارش	



## گزارش مدت دار

این گزارش حاوی اطلاعات کلی از فروش می باشد، که برای مدت زمان معین توسط کاربر تنظیم میگردد.  
۱: کلید **فهرست** را فشار دهید.

۲: از بخش "منوی اصلی" گزینه "گزارشات" را انتخاب نمایید.

۳: از بخش "چاپ گزارش" گزینه "مدت دار" را انتخاب نمایید.

۴: تاریخ مورد نظر را با استفاده از کلید های     انتخاب نمایید.

۵: با زدن کلید **حاصل**، دستگاه ترازو گزارشی از فروش به صورت کلی در تاریخ معین شده تهیه کرده و چاپ میکند.

این گزارش جمع کل فروش از حافظه و فروش با قیمت دستی و همچنین تخفیف کل را نمایش می دهد.



گزارش مدت دار کلی	
از تاریخ: ۱۳۹۵/۱/۱	تا تاریخ: ۱۳۹۵/۱/۲۵
غرفه: ۳	ترازو: ۲
تاریخ: ۱۳۹۵/۵/۱	ساعت: ۱۲:۰۰:۰۰
جمع فروش وزنی	۳۵۰/۸۰۰ kg
جمع فروش تعدادی	۸۵۰
جمع کل فروش	۲۳۰,۲۸۰,۲۵۰
جمع کل تخفیف	۰
جمع کل مالیات	۰
جمع مرجوعی وزنی	۸/۲۵۰ kg
جمع مرجوعی تعدادی	۰
جمع کل مرجوعی	۳۷,۰۴۵
(واحد گزارش تومان میباشد)	
پایان گزارش	



## گزارش موجودی

- در این گزارش، کالاهایی که مقدار آنها پایین تر از نقطه سفارش می باشد را چاپ می کند.
- ۱: کلید فهرست را فشار دهید.
  - ۲: از بخش "منوی اصلی" گزینه "گزارشات" را انتخاب کنید.
  - ۳: سپس گزینه "گزارش موجودی" انتخاب شود.
  - ۴: گزینه "چاپ لیست کسری" را انتخاب کنید.

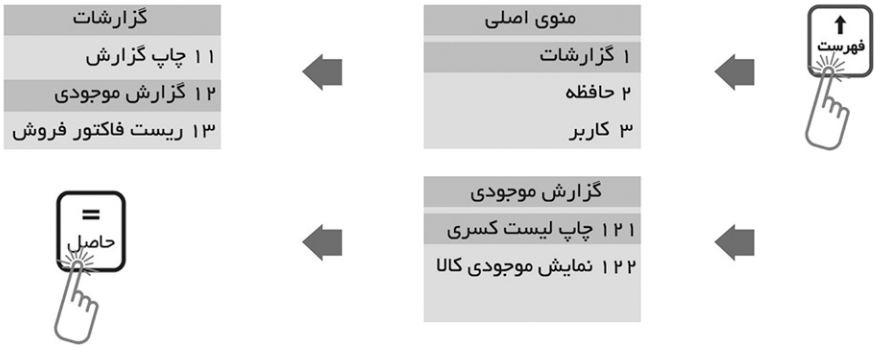

نکته: برای فعال نمودن موجودی باید منوی ۱۴ از فهرست فعال شود.

## پاک کردن کلیه گزارش ها

- ۱: کلید فهرست را فشار دهید.
- ۲: از بخش "منوی اصلی" گزینه "گزارشات" را انتخاب کنید.
- ۳: سپس گزینه "پاک کردن کلیه گزارش ها" انتخاب شود.
- ۴: کلید حاصل را فشار دهید تا تمامی گزارشها پاک شود.



توجه:



پاک کردن کلیه گزارشها به منزله پاک کردن کلیه فروش های ترازو است و غیر قابل برگشت می باشند.

- جهت کنترل بر روی بعضی از قسمت ها امکان تعریف کاربر قرار داده شده است. (نسخه WiFi و کاربر)
- ۱: کلید فهرست را فشار دهید.
  - ۲: از بخش "منوی اصلی" گزینه "کاربر" را انتخاب کنید.
  - ۳: گزینه "کاربر" جدید را انتخاب کنید.
  - ۴: نام کاربری و رمز ورودی و همچنین تکرار رمز ورود را وارد نمایید.
  - ۵: با زدن کلید حاصل کاربر جدید ایجاد می شود.

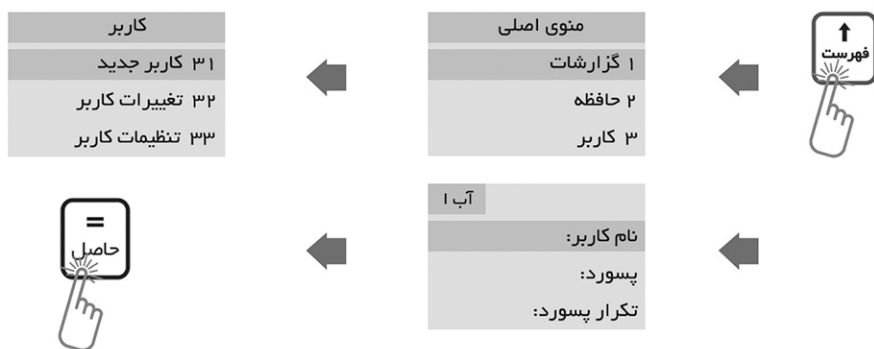

نکته: کاربر مدیر به صورت پیش فرض در لیست کاربر وجود دارد، تعیین سطح دسترسی و حذف آن قابل انجام نمی باشد ولی رمز آن را می توان تغییر داد.

نکته: در صورتی که نام کاربری از قبل تعریف شده، برای تغییر رمز، سطح دسترسی و حذف کاربر وارد گزینه تغییرات کاربر می شویم.

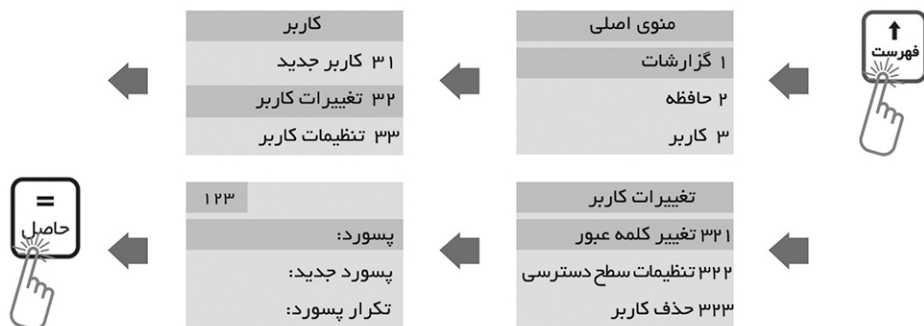

نکته: در صورتی که بخواهیم پس از هر بار روشن کردن ترازو، دستگاه از ما نام کاربری و پسورد بخواهد، ابتدا وارد منوی "تنظیمات کاربر" شده و گزینه "ورود اتوماتیک" آن را غیر فعال می کنیم.

### حذف تکی

قبل از چاپ فاکتور چنانچه اشتباهی در ثبت اقلام فروخته شده به وجود بیاید، این امکان وجود دارد که بتوان خطومی از فاکتور ثبت شده را به صورت تکی پاک نمود.

- ۱: ابتدا توسط کلیدهای **↑** و **↓** کالای مورد نظر را از لیست فاکتور انتخاب نمایید.
- ۲: کلید **حذف تکی** و یا **پاک** را فشار دهید.



### حذف کلی فاکتور

قبل از چاپ فاکتور چنانچه نیاز به حذف تمام فاکتور باشد، باید از کلید **روشن/خاموش** استفاده نمود، در اینصورت پنجره ای جهت تایید حذف کل فاکتور باز می شود، در صورت تایید کلید **حاصل** فاکتور مورد نظر حذف می گردد.

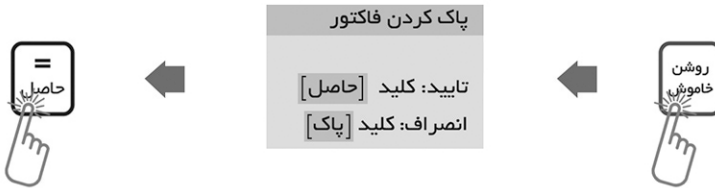

### مرجوعی

بعد از چاپ فاکتور چنانچه یک یا چند قلم از فاکتور را بخواهیم مرجوع کنیم ابتدا مراحل فروش اجناس برگشتی را انجام داده و در آخر به جای زدن کلید چاپ، کلید **حذف کلی** را می زنیم. بعد از چاپ فاکتور در قسمت عنوان، عبارت برگشت از فروش چاپ می شود و کلیه اقلام داخل فاکتور مرجوع و در گزارش آن کالا به عنوان مرجوعی ثبت می گردد.

خوش آمدید			
تاریخ: ۱۳۹۵/۰۱/۰۱	ساعت: ۱۳:۰۰:۰۰		
ترازو: ۱			
شماره فاکتور: ۱			
- برگشت از فروش -			
نام کالا	وزن/تعداد	فی	جمع
۱ کالای ۱	۵۰۰/۰۵	۸۰۰۰	۴۰۰۰
۲ کالای ۲	۱۲۰۰/۲	۴۱۰۰	۴۹۲۰
تعداد اقلام: ۲		وزن کل: ۱/۲۰۰kg	
جمع کل: ۸۹۲۰		تومان	
یا تشکر از خرید شما			

## تخفیف

در صورت نیاز به دادن تخفیف، قبل از چاپ فاکتور با زدن کلید تخفیف پنجره ای جهت وارد نمودن تخفیف باز می شود:

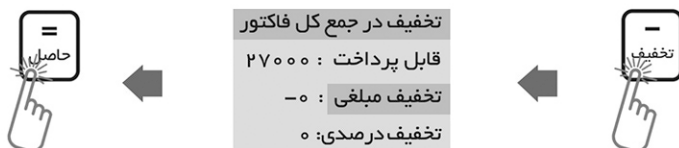

پس از زدن کلید حاصل مبلغ تخفیف داده شده از مبلغ کل کم شده و مقدار آن درون فاکتور نیز ثبت میگردد. همچنین مبلغ تخفیف درون گزارشها نیز قابل دستیابی می باشد.

## تخفیف در فهرست

در صورتی که بخواهیم مقدار تخفیف در تمامی فاکتورهای ما به صورت ثابت اعمال شود این گونه عمل می کنیم:

۱: وارد منوی "فهرست" می شویم.

۲: در قسمت "تنظیمات"، گزینه "تنظیمات فاکتور" را انتخاب می کنیم.

۳: در قسمت "تنظیمات فاکتور" گزینه "تخفیف" را انتخاب می کنیم و مقدار تخفیف را به صورت درصد وارد می کنیم.

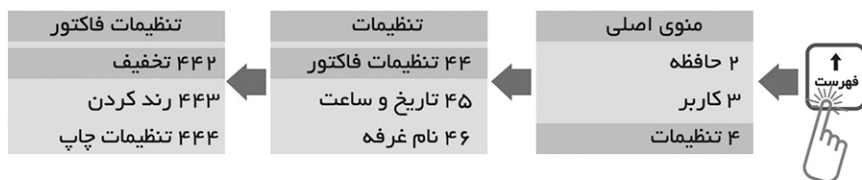

## تخفیف در حافظه

هنگام پر کردن اطلاعات یک حافظه، گزینه "تخفیف" جهت تخفیف دادن همان حافظه می باشد. این گزینه برای استفاده کالاهای بارکدی و غیر بارکدی متفاوت است.

### تخفیف حافظه (PLU) بدون بارکد:

حافظه مورد نظر را انتخاب کنید، سپس به جای کلید '+' کلید '-' تخفیف را فشار دهید.

### تخفیف حافظه (PLU) در هنگام استفاده از بارکد:

تعداد مورد نظر انتخاب شود، کلید '× تعداد' را فشار دهید، بعد از آن کلید '-' تخفیف را بزنید و در آخر بارکد محصول خوانده شود.

جهت استفاده از ماشین حساب ابتدا باید کلید ماشین حساب را فشار دهید.

یادآوری:



این ماشین حساب قادر به انجام چهار عمل اصلی (تفریق، جمع، ضرب، تقسیم) می باشد.

یادآوری:



جهت استفاده از ماشین حساب، از کلیدهای اعداد و عملگرها استفاده نمایید.



شرکت آروین دوساری جهت استفاده از امکانات و تجهیزات جانبی، درگاههایی بر روی این مدل ترازوها قرار داده است. این درگاه ها عبارتند از:

**USB**: جهت بارگذاری و ذخیره حافظه ها، ذخیره فاکتورهای تولید شده توسط ترازو، بارگذاری لوگو بر روی پرینت و همچنین اعمال تنظیمات بر روی ترازو از این درگاه استفاده می شود.

**RS232**: این درگاه که با سوکت Rj9 تعبیه شده است جهت اتصال به کامپیوتر برای ارسال وزن، اتصال به کارت خوان های بانکی (POS) و همچنین لیبل پرینتر می باشد. سرعت ارسال دیتا از طرف ترازو قابل تنظیم است.

**PS2**: این درگاه جهت اتصال بارکدخوان به ترازو می باشد.

**CASH**: این درگاه جهت اتصال کشوی پول به ترازو می باشد. با زدن کلید صندوق بر روی صفحه کلید ترازو درب کشو باز می شود.

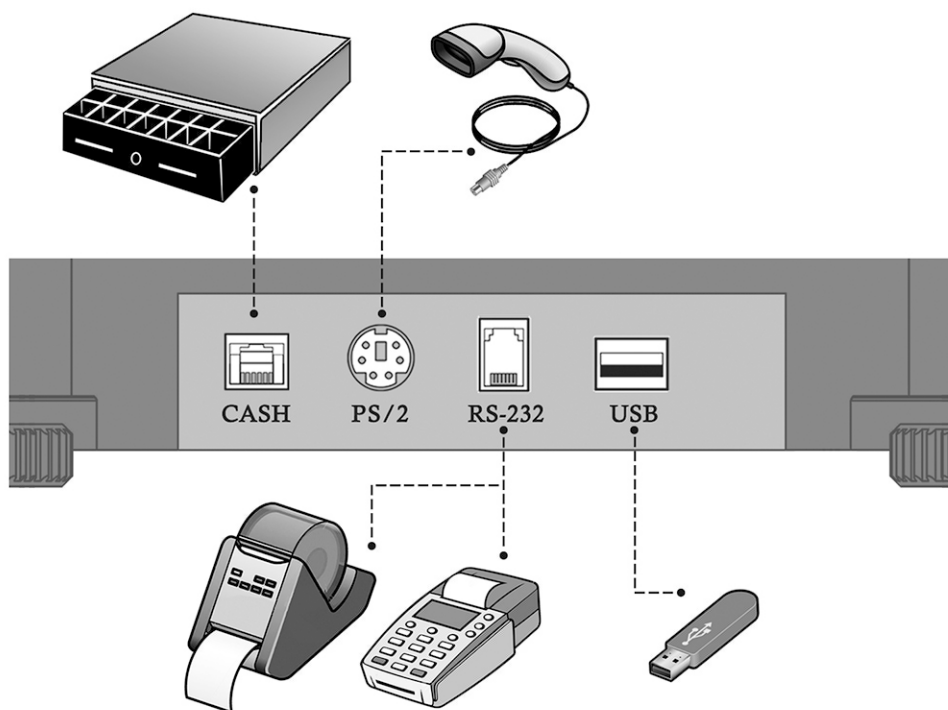



خطر

در صورت وقوع آسیب یا نقص فنی ، از تعمیر یا دستکاری ترازو خودداری نمایید، در اسرع وقت با نمایندگی های مجاز رادین جهت تعمیرات تماس حاصل نمایید.



از قراردادن بار اضافی بر روی ترازو اجتناب نمایید.

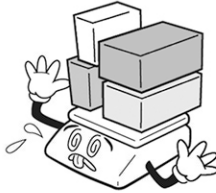

ترازو میبایست مبتنی بر حداقل الکتریسیته ساکن باشد، این امر نقص فنی یا شوک الکتریکی را به حداقل خواهد رساند.



هنگامی که می خواهید دو شاخه را از پریز جدا کنید از کشیدن سیم دوشاخه خودداری نمایید، سیم آسیب دیده می تواند سبب شوک الکتریکی یا آتش سوزی گردد.



به منظور جلوگیری از وقوع آتش سوزی، از قرار دادن و یا استفاده از ترازو در نزدیکی گازهای خورنده و قابل اشتعال اجتناب نمایید.

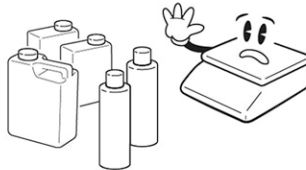

به منظور کاهش شوک الکتریکی یا توزین نادرست، از ریختن مایعات بر روی ترازو و یا از قراردادن ترازو در محیط های مرطوب اجتناب نمایید.

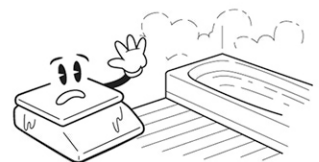

ترازو را در نزدیکی دستگاه های تولیدکننده گرما و یا نور مستقیم خورشید قرار ندهید.

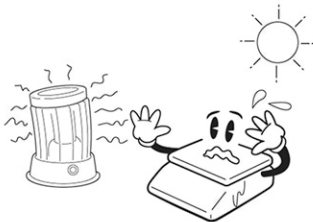

به منظور جلوگیری از شوک الکتریکی ، دو شاخه را محکم در پریز جای دهید.

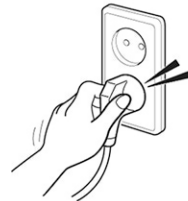

**توجه** ⚠️

هنگام باز دیدهای دوره ای توسط نمایندگان مجاز رادین، حفظ مدارک باز دیدهای دوره ای تومیبه می شود.

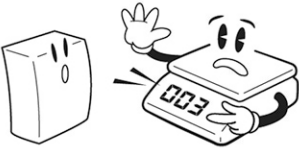

از وارد آوردن شوک های ناگهانی به ترازو خودداری نمایید، این عمل می تواند به مکانیزم داخلی دستگاه آسیب رساند.



در زمان جابجایی ترازو را از زیر بلند کنید، از بلند کردن دستگاه از طریق خودداری نمایید.



ترازو را از وسایل تولید کننده الکترومغناطیس دور نگه دارید، این وسایل می توانند در دقت ترازو اختلال ایجاد نمایند.



ترازو را بر روی سطحی ثابت و بدون لرزش و همچنین در دمای محیطی سازگار قرار دهید.



چهار گوشه ترازو را به وسیله پایه های متحرک تنظیم کرده و ترازو را با استفاده از شاخص تراز در محل مناسبی قرار دهید.



علت	هشدار یا پیغام
<p>برای راه اندازی اولیه دستگاه کدفعال سازی الزامیست برای گرفتن کد فعال سازی با نمایندگی یا فروشگاهی که ترازو را خریداری نموده اید تماس حاصل فرمایید.</p>	<p>فعال سازی با کلید حاصل</p>
<p>اگر مقدار ورودی برای شناسه دستگاه یا درجه رنگ چاپ اشتباه باشد.</p>	<p>اطلاعات ورودی اشتباه است</p>
<p>در صورتی که چاپگر شما کاغذ نداشته باشد این پیغام مشاهده می شود.</p>	<p>کاغذ در پرینتر وجود ندارد</p>
<p>در قسمت گزارش های کالا، اگر کالایی با این شماره حافظه تعریف نشده و موجود نباشد، این پیغام مشاهده می شود.</p>	<p>حافظه ای پیدا نشد</p>
<p>در منوی تعریف کاربر اگر نام و یا رمز ورود اشتباه وارد شود. کاربر تعریف شده مجاز به استفاده از این امکان نمی باشد.</p>	<p>نام یا رمز ورودی اشتباه است دسترسی غیر فعال است</p>
<p>شارژ باتری دستگاه رو به پایان می باشد، هر چه سریع تر دستگاه به برق وصل شود.</p>	<p>بر روی پنجره وزن پیغام (bAtE) و بر روی ال سی دی پیغام (ولتاژ باتری کم می باشد)</p>
<p>در قسمت صدور فاکتور حداکثر تعداد کالای جهت فروش ۲۸ عدد می باشد.</p>	<p>حداکثر مجاز فروش ۲۸ کالا</p>
<p>در زمان ثبت بارکد برای کالا در صورتی که از یک بارکد ثبت شده برای یک کالای دیگر استفاده کنیم با این پیغام روبرو می شویم.</p>	<p>بارکد تکراری است</p>

علت	هشدار یا پیغام
مقدار وزن بر روی سینی بیش از حد مجاز یا کمتر از ۲- کیلوگرم می باشد.	نمایش  بر روی پنجره وزن
واحد کالای تعریف شده وزنی بوده ولی به صورت تعدادی فروخته شده است.	کالا وزنی است
اگر باری بیش از ۱۲٪ حداکثر ظرفیت قبل از روشن کردن دستگاه روی کفه ترازو گذاشته شود، با این پیغام روبه رو می شوید.	صفر دستگاه تنظیم نیست
در منوی گزارش ها در صورتی که گزارشی موجود نباشد این پیغام مشاهده می شود.	فاکتوری وجود ندارد
اگر در قسمت تنظیمات تاریخ و ساعت سیستم، اطلاعات ورودی اشتباه باشد این پیغام مشاهده می شود.	تاریخ/ساعت ورودی اشتباه است
عمل انجام شده همراه با خطا بوده و امکان پذیر نمی باشد.	شنیدن صدای ۳ بوق متوالی

در صورت بروز هر گونه مشکل قبل از تماس با نمایندگی های مجاز موارد زیر را مطالعه و رفع اشکال نمایید، در غیر اینصورت با مراکز خدمات پس از فروش شرکت آروین دوساری تماس حاصل فرمایید.

سیستم روشن نمی شود.

راه حل :	علت :
<p>دو شاخه و پریز برق را جهت هرگونه اشکال بررسی کنید.</p> <p>کابل برق را از نظر پوسیدگی ، پارگی و قطعی بازدید نمایید.</p> <p>اتصال کابل به دستگاه را بررسی کرده و از محکم بودن آن اطمینان حاصل نمایید.</p> <p>در صورتی که برق شهر قطع شده و دستگاه از باتری داخلی استفاده می کند، ممکن است باتری خالی شده باشد. تا وصل مجدد برق شهر و شارژ باتری صبر کنید.</p> <p>در صورت شل بودن فیوز آن را محکم نمایید.</p> <p>در صورت تشخیص سوخته بودن فیوز، آن را با فیوز همانند تعویض نمایید.</p> <p>با واحد خدمات پس از فروش تماس بگیرید.</p>	<p>اشکال در مسیر برق ورودی</p> <p>سوختن فیوز روی بدنه یا شل بودن جا فیوزی</p> <p>اشکال در مدارات الکترونیکی و کنترلی</p>

سیستم در حین کار خاموش می شود.

علت :	راه حل :
الکتربسیته ساکن و یا نوسانات شدید برق باعث بروز اشکال در مدارات الکترونیکی شده است.	سیستم را خاموش کنید و پس از چند لحظه روشن نمایید، در صورت برطرف نشدن مشکل با واحد خدمات پس از فروش تماس بگیرید.

سیستم در توزین دارای اختلاف و خطا است، اعداد مربوط به وزن روی نمایشگر ثابت نبوده و نوسان دارد.

علت :	راه حل :
الکتربسیته ساکن و یا نوسانات شدید برق باعث بروز اشکال در مدار الکترونیکی شده است.	سیستم را خاموش کنید و پس از چند لحظه روشن نمایید. در صورت برطرف نشدن مشکل با واحد خدمات پس از فروش تماس بگیرید.
کفه توزین لرزش دارد.	کابل برق را از نظر پوسیدگی، پارگی و قطعی بازدید نمایید. از تراز بودن سیستم مطمئن شوید.
	دقت کنید هیچ جسمی با کفه تماس نداشته باشد.
	دقت کنید پایه ها در وضعیت مناسبی قرار داشته باشند.
	در صورتیکه سیستم در معرض باد مستقیم کولر یا پنکه قرار دارد، محل آن را تغییر دهید.
اشکال در مدارات الکترونیکی دستگاه.	با واحد خدمات پس از فروش تماس بگیرید.

سیستم پس از پایان شمارش معکوس، نوسان وزن دارد.

علت :	راه حل :
<p>سینی توزین لرزش دارد.</p>	<p>در صورتی که سیستم در معرض باد مستقیم کولر یا پنکه قرار گرفته، محل سیستم را تغییر دهید.</p> <p>سینی را از روی ترازو برداشته و سطح زیر آن را بررسی کنید.</p> <p>در صورتی که سیستم در معرض منبع نویز مانند دستگاه های فرستنده و گیرنده بی سیم قرار گرفته محل سیستم را تغییر دهید.</p> <p>در صورتی که نوسانات شدید در برق ورودی وجود دارد، توصیه می شود از تثبیت کننده ولتاژ استفاده کنید.</p> <p>با واحد خدمات پس از فروش تماس بگیرید.</p>
<p>ایجاد مشکل در مدارات الکترونیکی دستگاه.</p>	

پریتتر در هنگام پرینت گرفتن، صدای غیر معمول دارد و یا پرینت سفید می دهد

علت :	راه حل :
<p>کاغذ از سمت درست و یا در جای خود قرار نگرفته است</p> <p>زبانہ ی درب پریتتر به درستی و یا کامل بسته نشده است</p>	<p>رول کاغذ را خارج کرده و مجدداً از سمت درست جاگذاری نمایید</p> <p>دقت نمایید کاغذ درست از وسط لبه پریتتر بیرون آمده باشد و زبانہ کامل بسته شود</p>

## مشاهده پیغام "۸۸۸۸۸۸" در قسمت جمع کل

علت :	راه حل :
پنجره وزن عدد منفی را نشان می دهد	کلید صفر و یا پارسنگ زده شود، سپس قیمت جدید وارد شود

## مشاهده پیغام "bAtL" در قسمت وزن

علت :	راه حل :
ولتاژ باتری از حد مجاز کمتر شده است.	کابل را به پریرز برق وصل نمایید تا باتری شارژ شود. عمل شارژ باتری حتی در زمان خاموش بودن دستگاه هم انجام میگردد، جهت بهبود عملکرد دستگاه پیشنهاد می گردد ترازو از شارژ خارج نشود

## مشاهده پیغام "QL" در قسمت وزن، به همراه صدای بوق ممتد

علت :	راه حل :
قرار دادن جسم سنگین تر از ظرفیت تعریف شده، بر روی دستگاه.	بلافاصله باید جسم سنگین را از روی دستگاه برداشت تا آسیبی به دستگاه نرسد.



مرکز خدمات پس از فروش



تلفن: ۴۴۰۷۹۱۴۵ (۰۲۱)

تهران، صندوق پستی ۹۱۶-۱۱۱۵۵  
شرکت آروین دوساری



**ادینا**

علامت تجاری ثبت شده

DOCADR401E7002